

Bestehende Installationen
einfach erweitern.
Neue Funktionen
problemlos nachrüsten.
Mehr Flexibilität
ermöglichen.

Gira Profil 55

Die Erweiterungs-Installation auf der Wand



Gira Profil 55. Für alle, die einfach mehr wollen.

Die Situation ist oft die gleiche, ob in der Mietwohnung, im Einfamilienhaus oder im gewerblichen Bereich: Es sind nie genügend Steckdosen vorhanden. Was anfangs ausreicht, ist bald nicht mehr genug, denn die Bedürfnisse und Anforderungen ändern sich und mit der Zeit entsteht der Wunsch nach weiteren Funktionen der Elektroinstallation. Die zu realisieren, war bisher jedoch mit erheblichem Aufwand verbunden, denn für den Ausbau der bestehenden Installation mussten meist die Wände aufgestemmt werden. Mit dem neuen Gira Profil 55 ist die Erweiterung der vorhandenen Installation um die zahlreichen Funktionen aus dem Gira System 55 jetzt problemlos möglich. Das Gira Profil 55 ist erhältlich in Aluminium und in Aluminium Reinweiß lackiert.

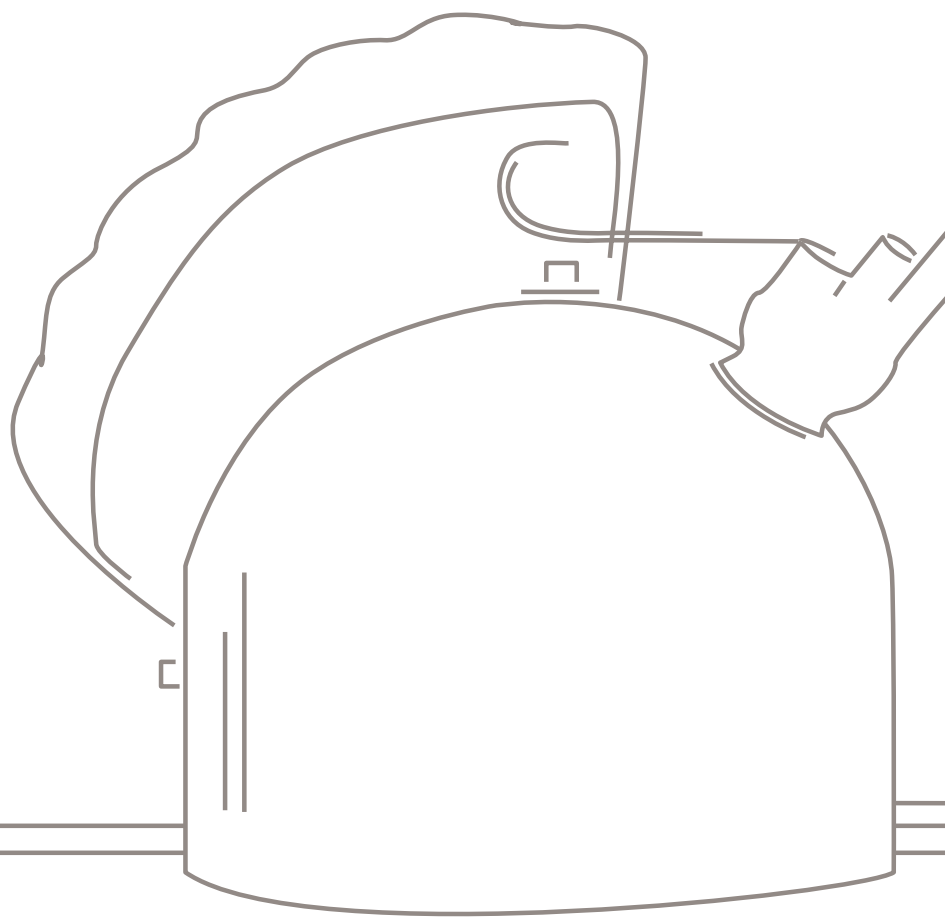

Gira Profil 55

Mehr Funktionen, mehr Möglichkeiten, mehr Flexibilität –
einfach auf die Wand.

Erweiterung
der bestehenden
SCHUKO-Steckdose
von 1 auf 3
Gira System 55,
Farbe Alu



Mit dem Gira Profil 55 ist jetzt alles drin. Weitere Steckdosen und zusätzliche Funktionen ermöglichen mehr Anschluss und Komfort in der Küche.

Bestückungsbeispiele für die Küche:

- SCHUKO-Steckdose
- SCHUKO-Steckdose mit FI-Schutz
- Unterputz-Radio
- Funk-Jalousiesteuertaster
- Zeitschalter

Gira Profil 55,
5fach/600
Aluminium

Unterputz-Radio
Gira System 55,
Farbe Alu,
transparent weiß

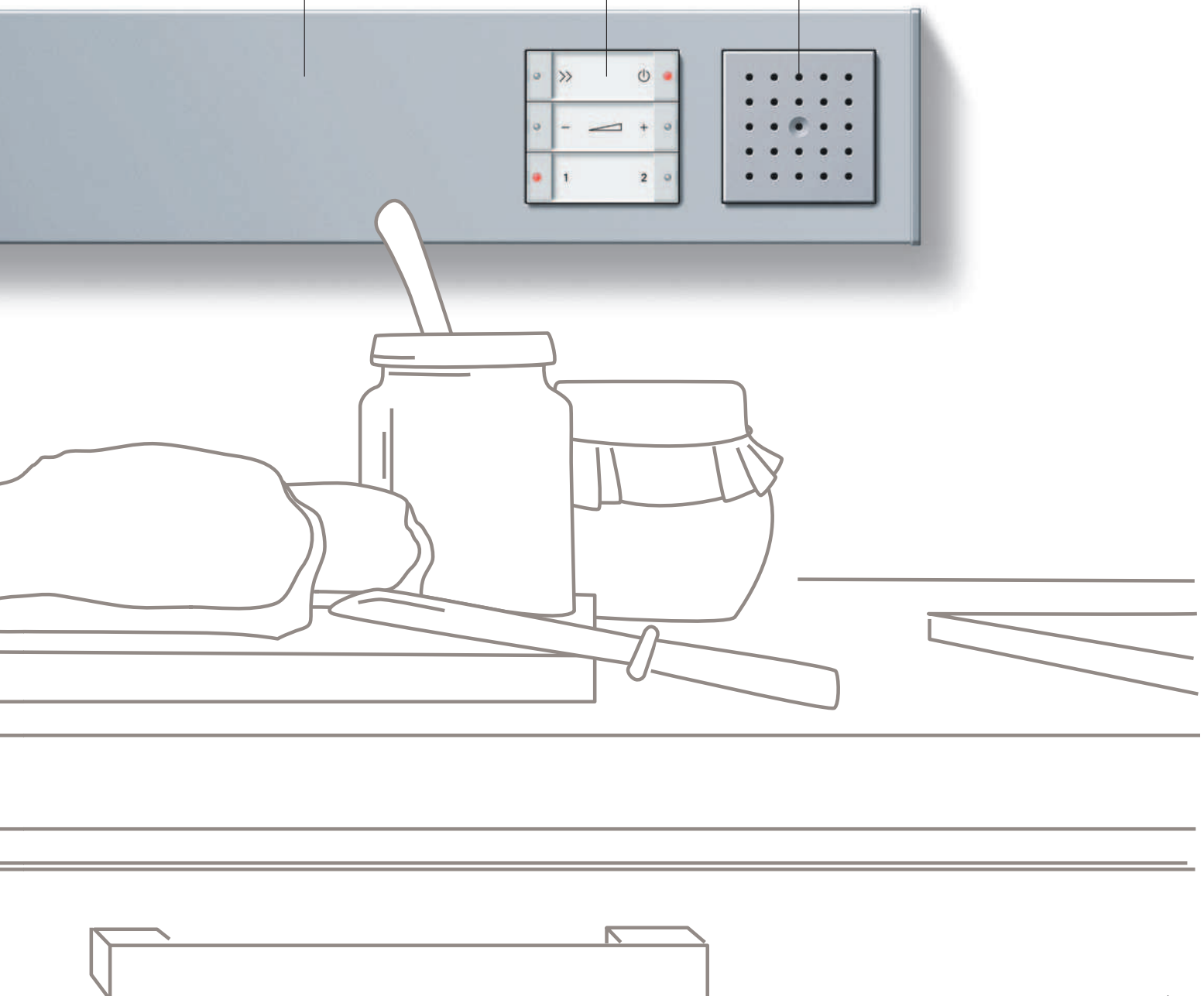

In der Küche wollen alle ans Netz: der Toaster, die Kaffeemaschine, der Eierkocher, der Mixer, die Brotbackmaschine oder das Radio. Und dennoch sind meist nicht genügend Steckdosen vorhanden.

Das ständige Umstecken der einzelnen Geräte ist unbequem, zusätzliche Steckdosenleisten stören.

Es entsteht also sehr häufig der Wunsch nach einer einfachen Erweiterung der vorhandenen Installation.

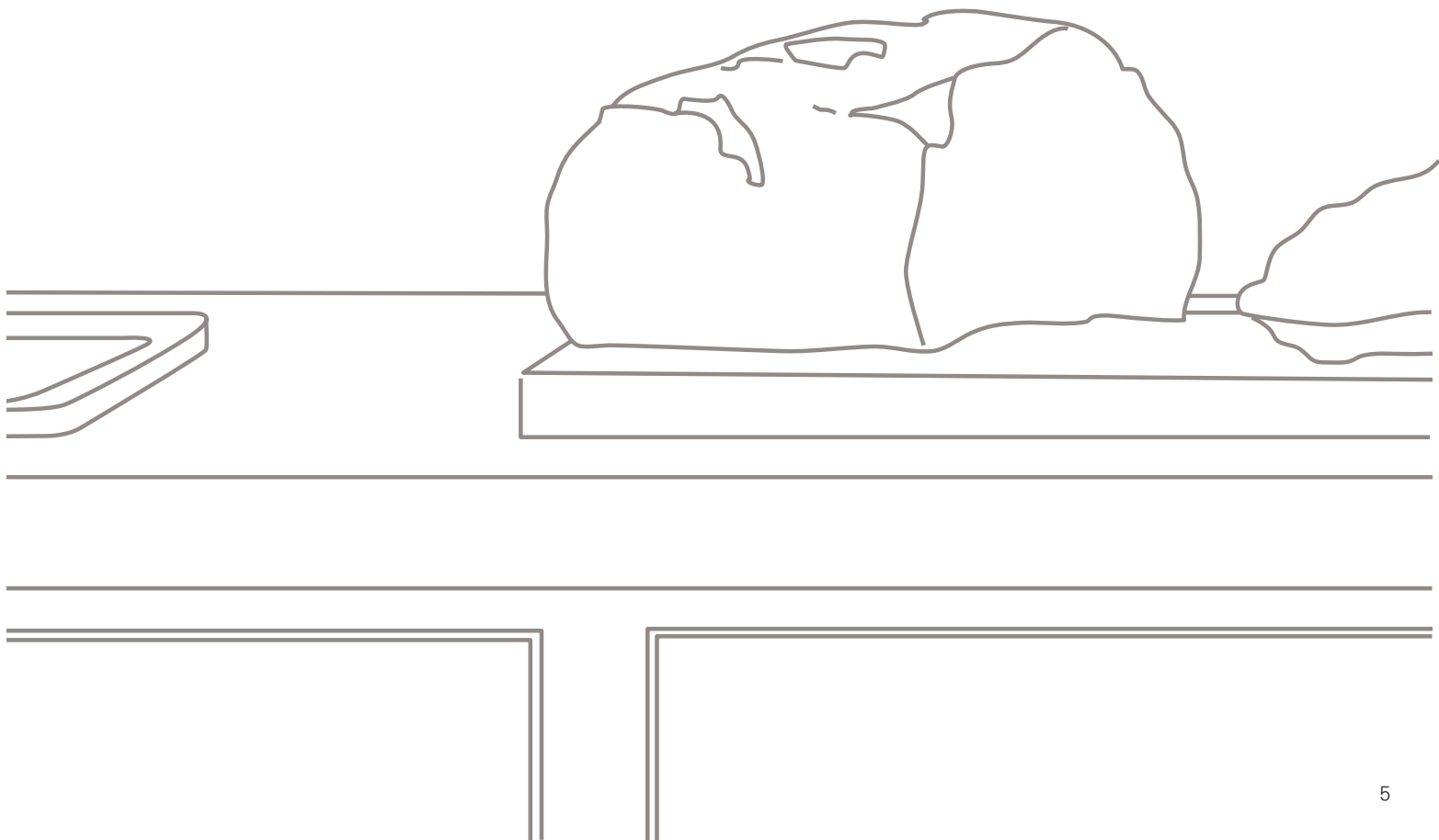

Gira Profil 55

Das Prinzip

Das Gira Profil 55 ist ein Aluminium-Profil mit Leereinheiten, das in unterschiedlichen Längen erhältlich ist und in das die über 180 Funktionen aus dem Gira System 55 integriert werden können.

So kann es ganz nach den individuellen Vorstellungen und Bedürfnissen bestückt werden.

Das Gira Profil 55 ermöglicht die Erweiterung der vorhandenen Installation, ohne dass die Wand aufgestemmt werden muss. Das Profil kann sowohl senkrecht als auch waagrecht montiert werden – je nachdem, wie es die jeweilige Raumsituation und die Installationsgegebenheiten erfordern.

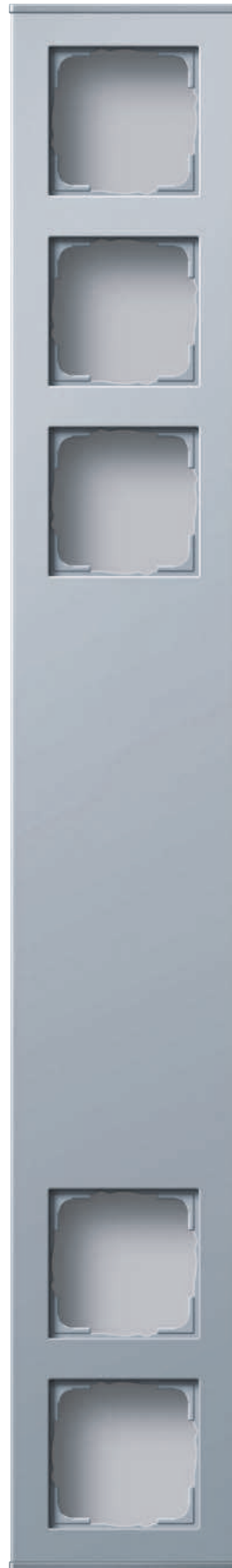

Gira Profil 55,
5fach/600,
Aluminium

Funktionsbeispiele aus dem Gira System 55



Tastdimmer



Serienschalter



Funk-Wandsender
1fach



Funk-Wandsender
3fach



SCHUKO-Steckdose



SCHUKO-Steckdose
mit Überspannungs-
schutz



SCHUKO-Steckdose
mit um 30° gedrehtem
Einsatz



SCHUKO-Steckdose
mit Klappdeckel



Funk-Aufsatz zum
Schalten und Dimmen



Funk-Jalousie-
steuertaster



Funk-Raum-
temperatur-Sensor



Funk-Automatik-
schalter



Netzwerk-Anschluss
Modular Jack/Western

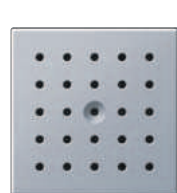

Unterputz-Radio

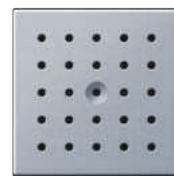

Wohnungsstation
Unterputz Freisprechen
mit TFT-Farbdisplay

Gira Profil 55

Die Varianten

Abmessungen (B x H x T)

Gira Profil 55
 1fach:
 87 x 86 x 53 mm
 2fach:
 158 x 86 x 53 mm
 3fach:
 230 x 86 x 53 mm
 5fach:
 372 x 86 x 53 mm
 5fach/600:
 587 x 86 x 53 mm
 8fach:
 587 x 86 x 53 mm

Gira Profil 55
 waagrecht mit mittiger
 Leitungszuführung
 2fach:
 158 x 86 x 53 mm
 3fach:
 230 x 86 x 53 mm

Gira Profil 55
 mit Befestigungswinkel/
 Standfuß
 2fach:
 158 x 107 x 107 mm
 3fach:
 230 x 107 x 107 mm
 5fach/600:
 587 x 107 x 107 mm
 8fach:
 587 x 107 x 107 mm



Gira Profil 55,
1fach



Gira Profil 55,
2fach



Gira Profil 55,
3fach



Gira Profil 55,
waagrecht mit mittiger
Leitungszuführung,
2fach



Gira Profil 55,
waagrecht mit mittiger
Leitungszuführung,
3fach



Gira Profil 55,
5fach



Gira Profil 55,
Endkappe mit
integrierter
Zugentlastung



Gira Profil 55,
5fach/600



Gira Profil 55,
8fach

Material:
Aluminium

Farben:
Reinweiß
(lackiert ähnl. RAL 9010),
Aluminium
(eloxiert E6 EV1)

Schutzart:
IP 20

Design
Gira, Radevormwald



Gira Profil 55,
mit Befestigungswinkel/
Standfuß,
2fach



Gira Profil 55,
mit Befestigungswinkel/
Standfuß,
3fach



Gira Profil 55,
mit Befestigungswinkel/
Standfuß,
5fach/600



Gira Profil 55,
mit Befestigungswinkel/
Standfuß,
8fach

Gira Profil 55

Mehr Funktionen im Bad

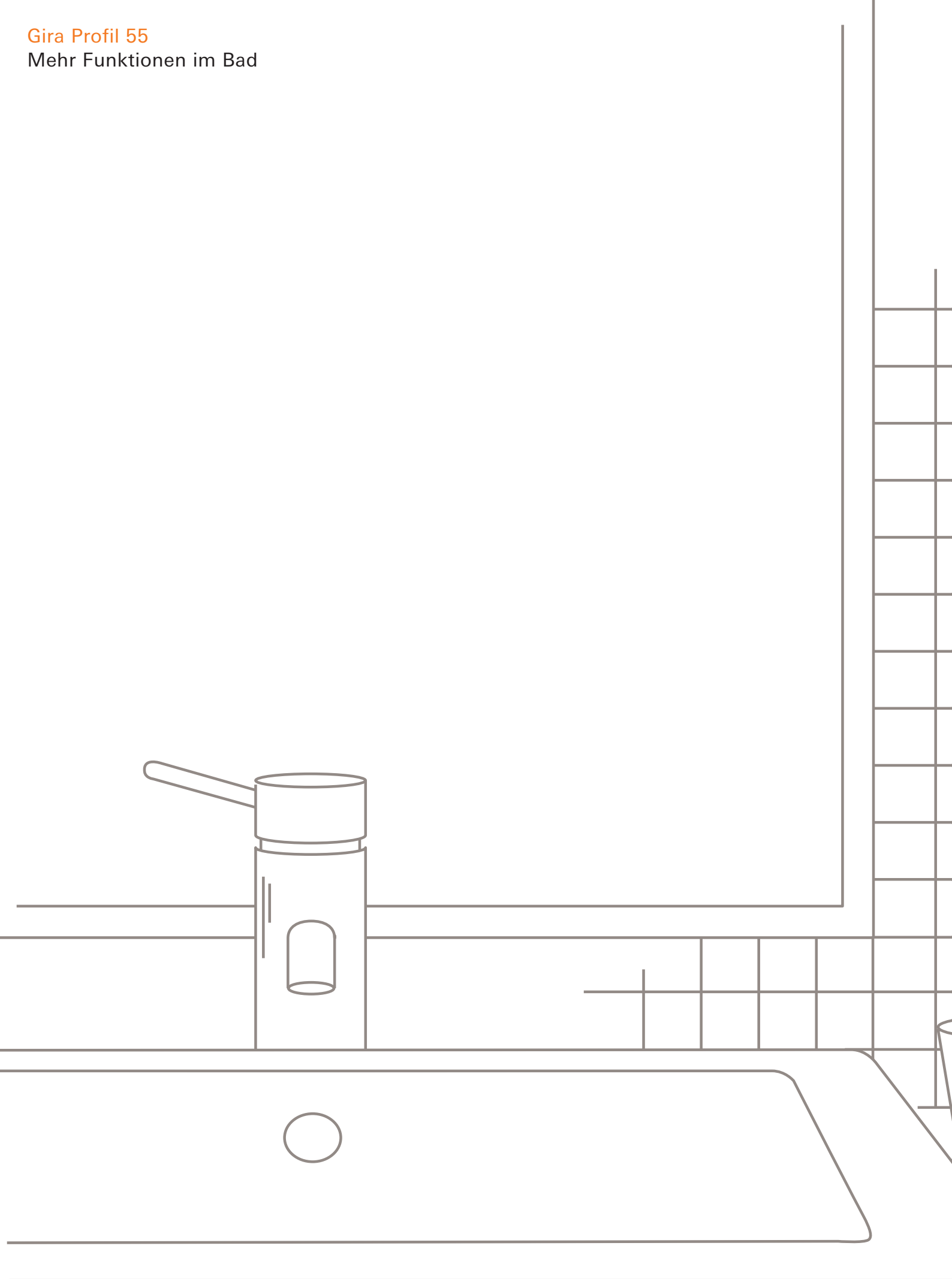

Auch im Bad besser ausgestattet sein:
Das Gira Profil 55 macht es ganz einfach möglich.

Bestückungsbeispiele für das Badezimmer:

- SCHUKO-Steckdose mit Klappdeckel
- SCHUKO-Steckdose mit FI-Schutz
- Funk-Raumtemperatur-Sensor
- Unterputz-Radio

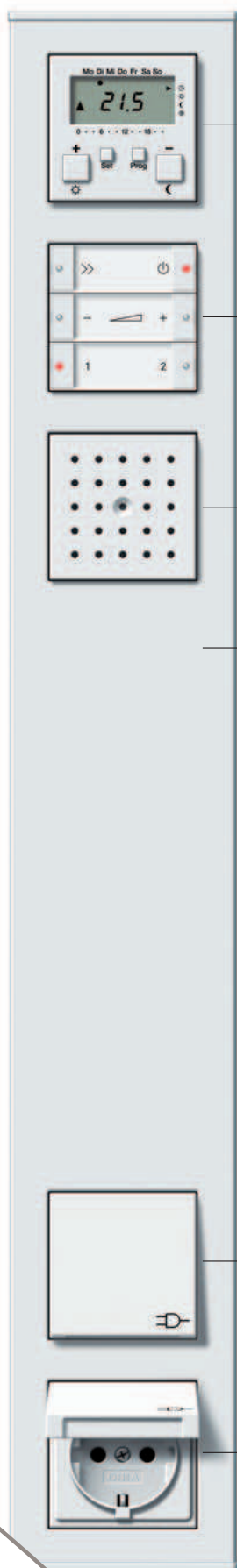
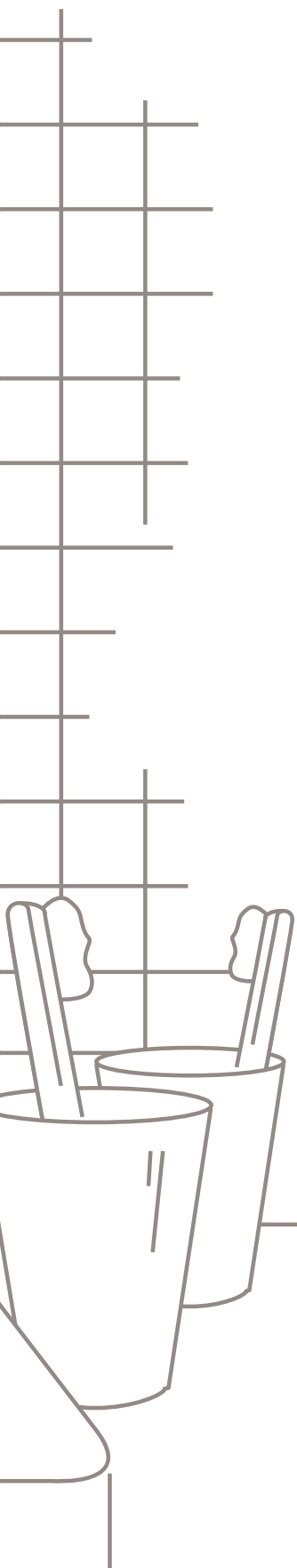

Funk-Raumtemperatur-Sensor
Gira System 55,
Reinweiß glänzend

Unterputz-Radio
Gira System 55,
Reinweiß glänzend,
transparent weiß

Gira Profil 55,
5fach/600,
Aluminium
Reinweiß lackiert

SCHUKO-Steckdosen
mit Klappdeckel,
Gira System 55,
Reinweiß glänzend

Gira Profil 55

Mehr Komfort und Sicherheit neben dem Bett

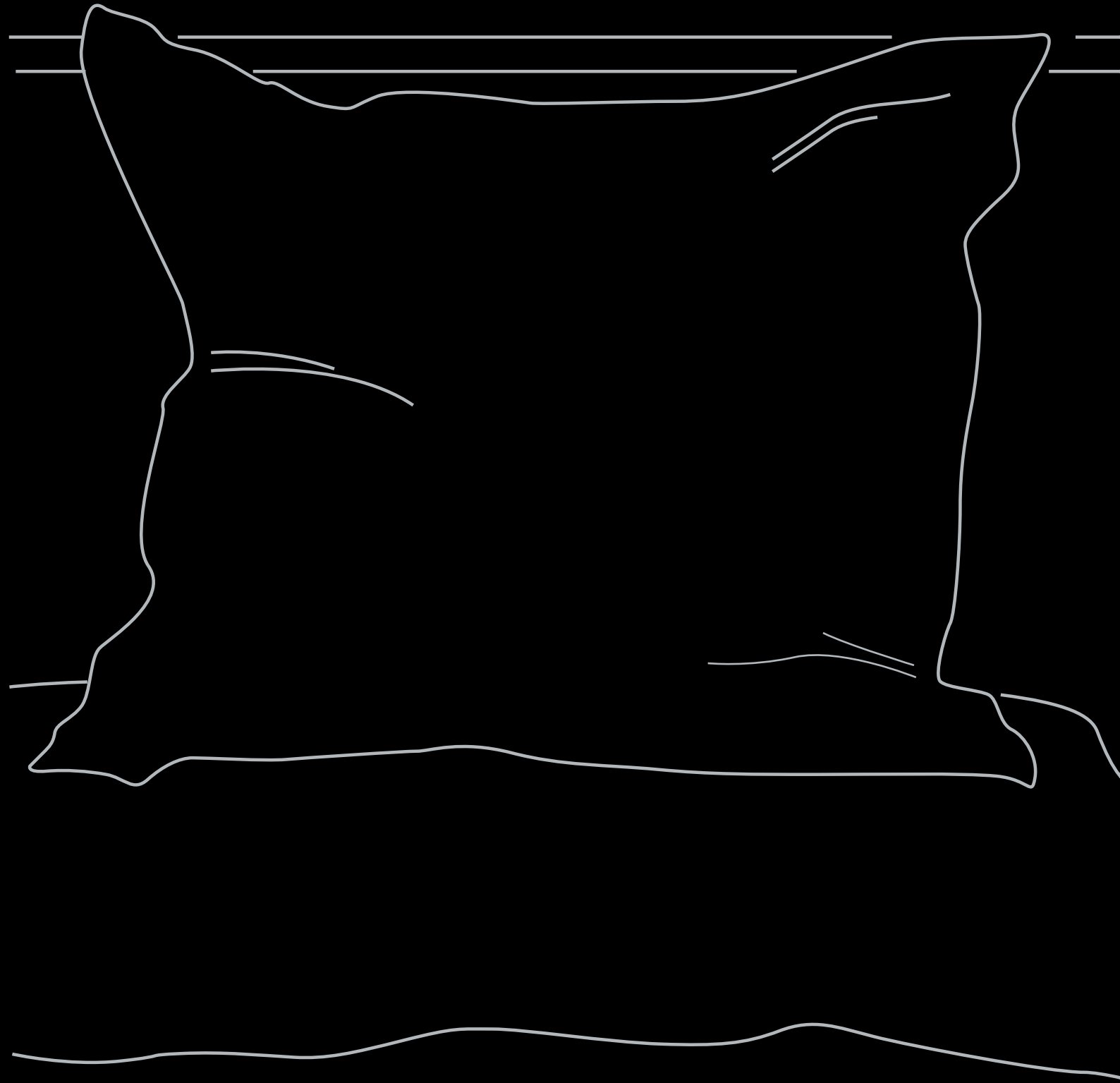

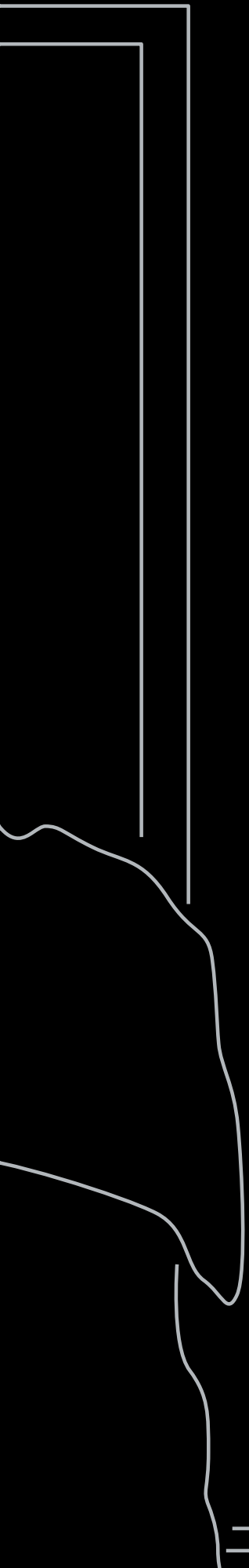

Funk-Wandsender,
transparent weiß,
als Panikschalter

Unterputz-Radio
Gira System 55,
Reinweiß glänzend,
transparent weiß

Gira Profil 55,
5fach/600,
Aluminium

SCHUKO-Steckdosen
Gira System 55,
Reinweiß glänzend



Gerade im Schlafzimmer ist es besonders wichtig, die passenden Funktionen direkt neben dem Bett zu haben.

Zum Beispiel den Panikschalter aus dem Gira Funk-Bussystem. Ein leichtes Antippen genügt und er sorgt dafür, dass Haus und Garten sofort in hellem Licht erstrahlen. Gut zu wissen, dass diese Sicherheitsfunktion stets griffbereit ist.

Bestückungsbeispiele für das Schlafzimmer:

- Funk-Wandsender als Panikschalter
- Funk-Raumtemperatur-Sensor
- Funk-Jalousiesteuertaster
- Unterputz-Radio
- Telefonanschlussdose
- SCHUKO-Steckdose

Übrigens: Um den so genannten Elektrosmog im Schlafzimmer zu reduzieren, empfiehlt sich der Einsatz des Gira Netzabkopplers. Das Gerät trennt den Stromkreis automatisch vom Netz, sobald der letzte Verbraucher ausgeschaltet wird.

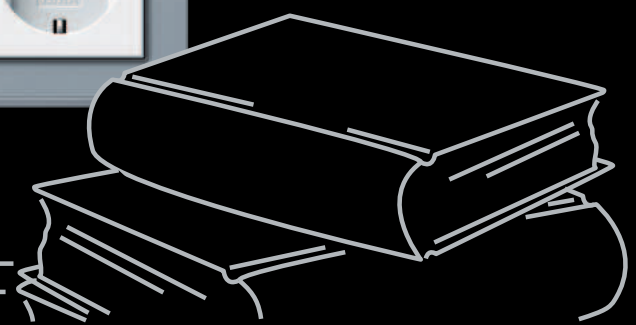

Gira Profil 55

Mehr Möglichkeiten neben der Eingangstür



Mit dem Gira Profil 55 lässt sich auch Türkommunikation einfach nachrüsten. Wenn z. B. nur ein Türöffner auf Höhe der Türklinke vorhanden ist, bringt das Gira Profil 55, 5fach/600 die Wohnungsstation auf die richtige Installationshöhe.

Aufgrund der 2-Draht-Technik des Gira Türkommunikations-Systems kann für den Anschluss einfach der vorhandene Klingeldraht genutzt werden.

Bestückungsbeispiele für den Eingangsbereich:

- Funktionen des Gira Türkommunikations-Systems
- Funk-Wandsender zur Zentral-Ausschaltung
- Automatikschalter
- SCHUKO-Steckdose



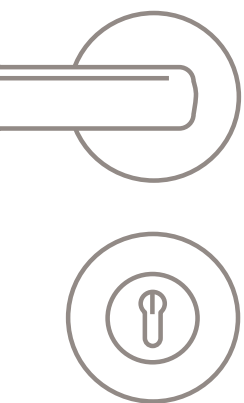

Wohnungsstation
Unterputz
Freisprechen mit
TFT-Farbdisplay
Gira System 55,
Farbe Alu,
transparent weiß

Gira Profil 55,
5fach/600,
Aluminium

Tastschalter
Gira System 55,
Farbe Alu

Funk-Wandsender
zur Zentral-Aus-
schaltung
Gira System 55,
transparent weiß



Gira Profil 55

Mehr Anschluss für mehr Unterhaltung

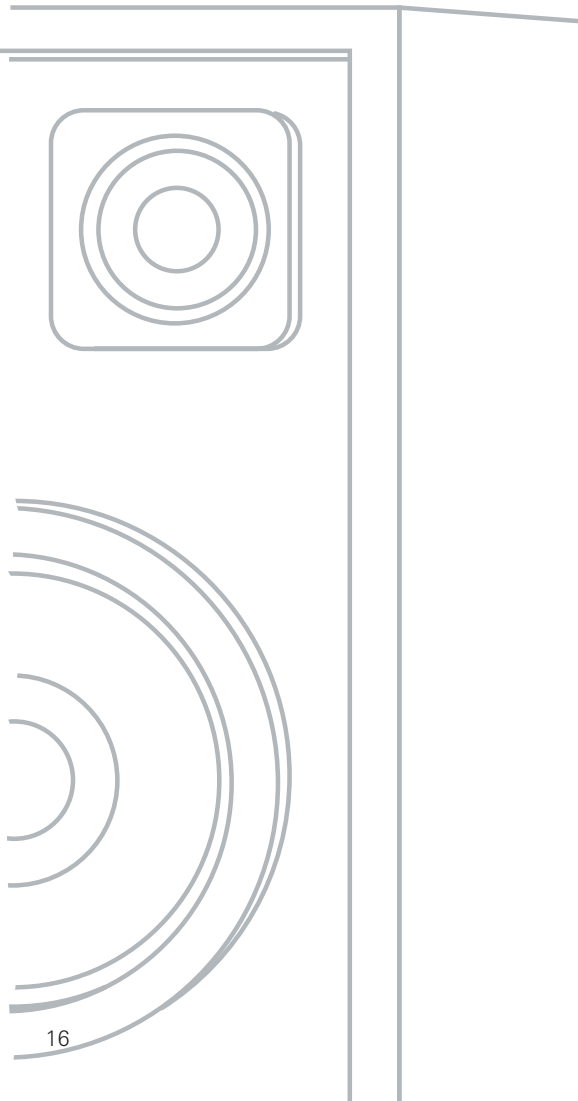

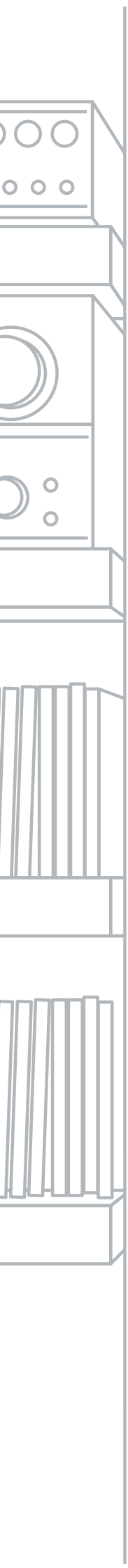

Funk-Wandsender,
transparent weiß,
als Zentral Ausschalter



SCHUKO-Steckdose
mit Überspannungs-
schutz
Gira System 55,
Reinweiß glänzend,

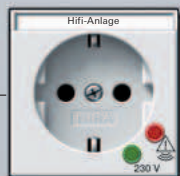

SCHUKO-Steckdosen
Gira System 55,
Reinweiß glänzend,



Gira Profil 55,
8fach,
Aluminium



Blindabdeckung
Gira System 55,
Reinweiß glänzend

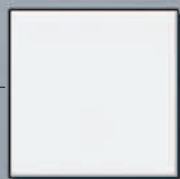

Antennensteckdose
Gira System 55,
Reinweiß glänzend



Stereo-Lautsprecher-
Anschlussdose
Gira System 55,
Reinweiß glänzend



Stereoanlage, Fernseher,
DVD-Rekorder, Satelliten-
Receiver – die Ausrüstung
für das Home Entertain-
ment wächst und damit
auch der Bedarf an weite-
ren Anschlüssen.

Bestückungsbeispiele für
ein Gira Profil 55 neben
dem HiFi-Rack:

- Funk-Wandsender zur
Zentral-Ausschaltung
- SCHUKO-Steckdose mit
Überspannungsschutz
- SCHUKO-Steckdosen
- Antennensteckdose
- Stereo-Lautsprecher-
Anschlussdose
- High-End-Lautsprecher-
Steckverbinder



Das Gira Profil 55 mit Befestigungswinkel/Standfuß lässt sich z. B. auch mit den Funktionen der Türkommunikation bestücken. So kann die sonst meist an der Eingangstür befindliche Wohnungsstation direkt auf dem Schreibtisch platziert werden.

Bestückungsbeispiele für eine Geräteeinheit auf dem Schreibtisch:

- Funktionen des Gira Türkommunikations-Systems
- Unterputz-Radio
- SCHUKO-Steckdose
- Funk-Jalousiesteuertaster
- Funk-Aufsatz zum Schalten und Dimmen



Wohnungsstation
Unterputz Freisprechen
mit TFT-Farbdisplay
Gira System 55,
Reinweiß glänzend,
transparent weiß

Gira Profil 55,
3fach mit Befestigungs-
winkel/Standfuß,
Aluminium

Gira Profil 55

Mehr Funktionen an der Werkbank



SCHUKO-Steckdosen
Gira System 55,
Farbe Alu

Gira Profil 55,
8fach,
Aluminium

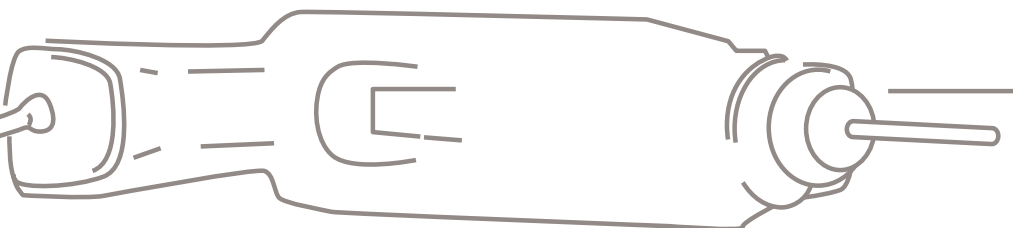
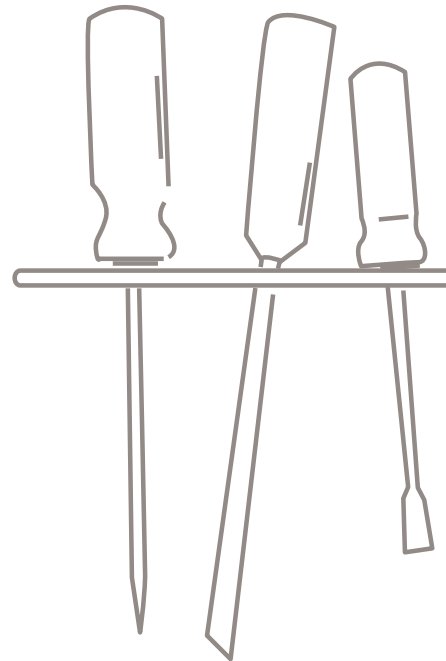
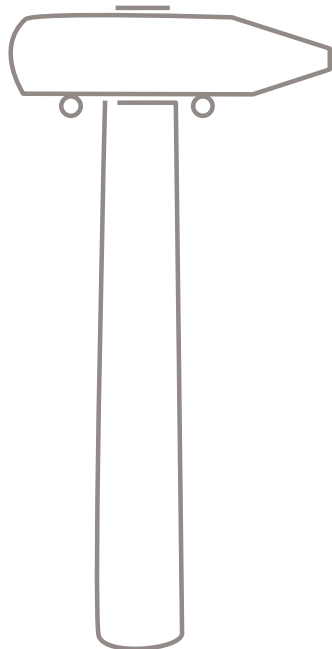
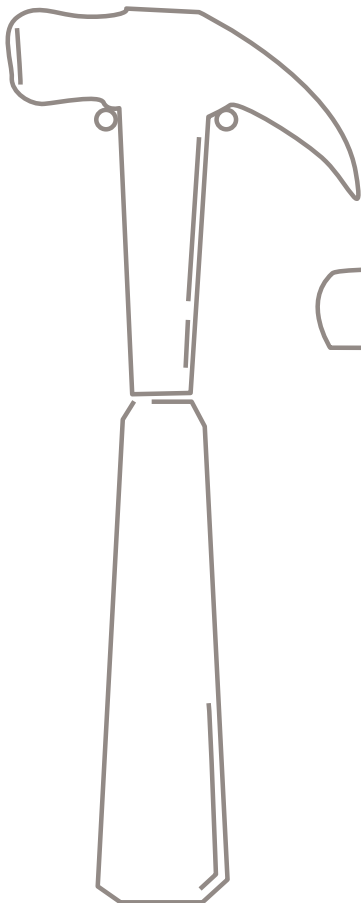



Unterputz-Radio
Gira System 55,
Farbe Alu,
transparent weiß

Kontrollschalter
(Zentral Aus) mit
Beschriftungsschild,
Farbe Alu

Das Gira Profil 55 ist mit den Befestigungswinkeln auch einfach unter Hängeschränken zu montieren und eignet sich damit ideal zur Erweiterung der Elektroinstallation in Werkstatt und Garage.

Bestückungsbeispiele für die Werkstatt:

- Kontrollschalter
- Unterputz-Radio
- SCHUKO-Steckdosen

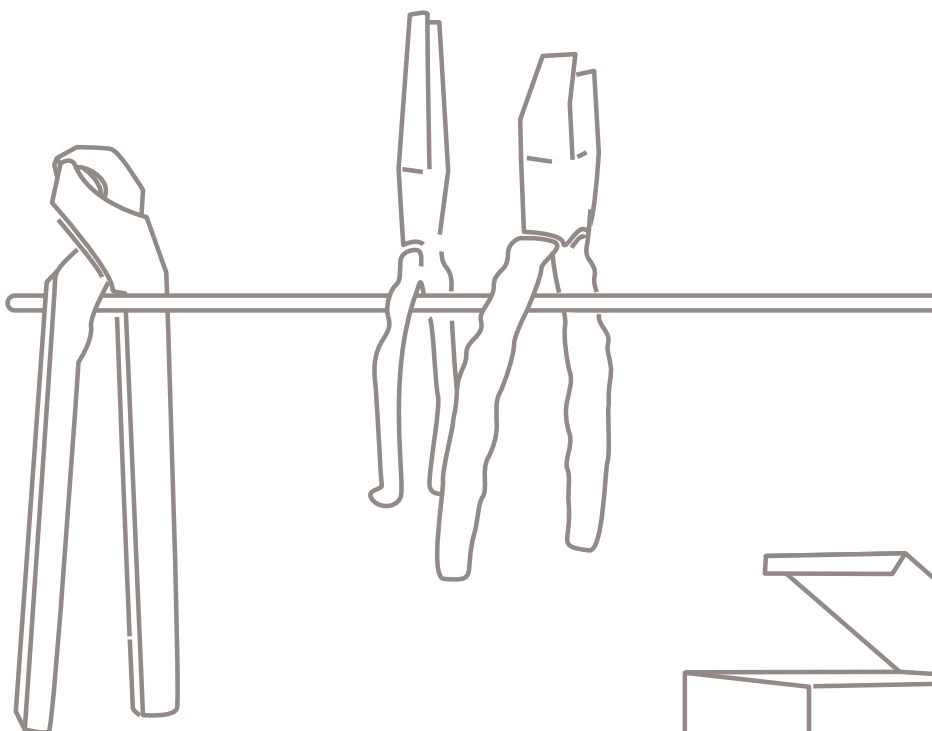

Gira Profil 55

Weitere Einsatzbereiche

Zusätzliche Funktionen im Jugendzimmer

Auch im Jugendzimmer spielen Elektrogeräte eine wichtige Rolle, sei es der Computer, die Spielekonsole, das Keyboard oder das Radio.

Das Gira Profil 55 vereinigt die benötigten Anschlüsse an einer Position auf der Wand und hilft damit, Ordnung zu halten. Eine sinnvolle Ergänzung bildet der Zentral-Ausschalter – mit einem Griff ist sichergestellt, dass alle Geräte abgeschaltet sind.

Ausreichend Steckdosen am Arbeitsplatz

Computer, Drucker, Scanner, Telefonanlage, Faxgerät und Schreibtischlampe – am Arbeitsplatz herrscht stets großer Bedarf an Steckdosen.

Da bietet sich der Einsatz des Profil-Gehäuse 8fach an. Empfehlenswert ist zudem die Verwendung von Steckdosen mit Überspannungsschutz, denn sie bieten Schutz für den Computer und alle anderen hochwertigen Geräte.

Mehr Flexibilität im Wohnzimmer

Für das Gira Profil 55 gibt es eine Endkappe zur individuellen Einspeisung z.B. mittels NYM-Leitung oder Spiralkabel. Das ermöglicht zusätzliche Flexibilität. Denn so lässt sich eine vorhandene Steckdose nutzen, während das Profil selbst an einer anderen Stelle platziert wird.

Und zusätzliche Funktionen zur Licht- und Jalousiesteuerung können damit auch ganz komfortabel in Reichweite installiert werden.

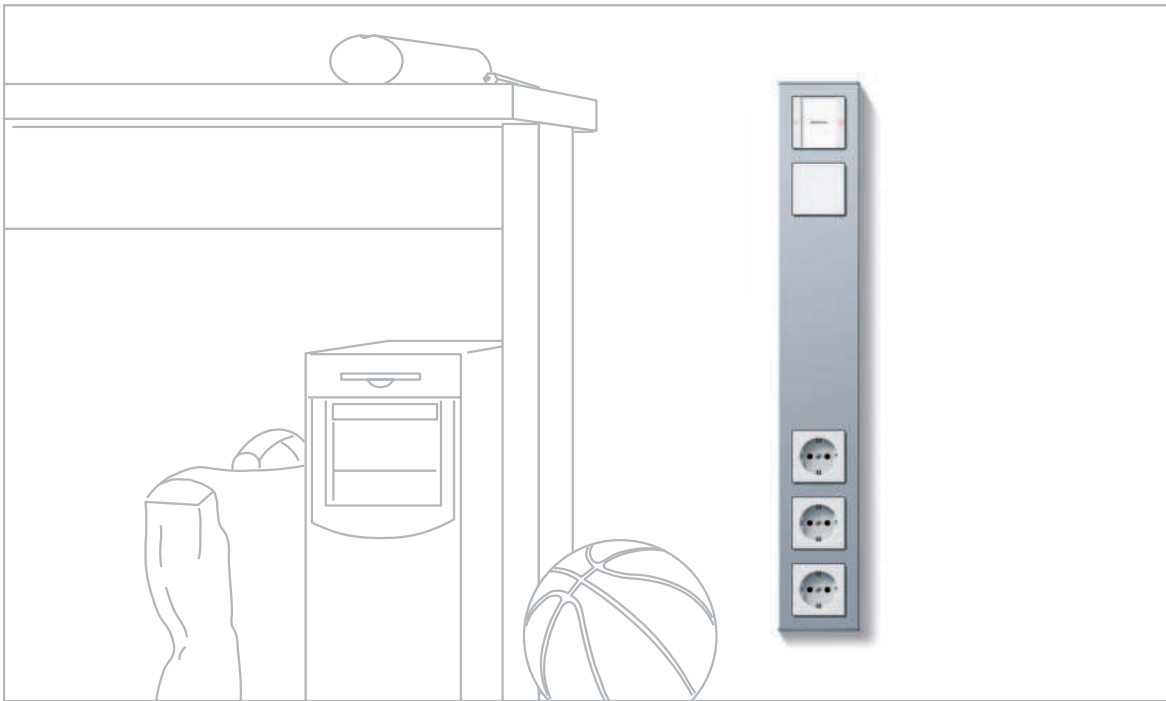

Bestückungsbeispiele
für das Jugendzimmer:

- Funk-Wandsender als Zentral-Ausschalter
- Funk-Aufsatz zum Schalten und Dimmen
- Funk-Jalousiesteuer-taster
- SCHUKO-Steckdosen

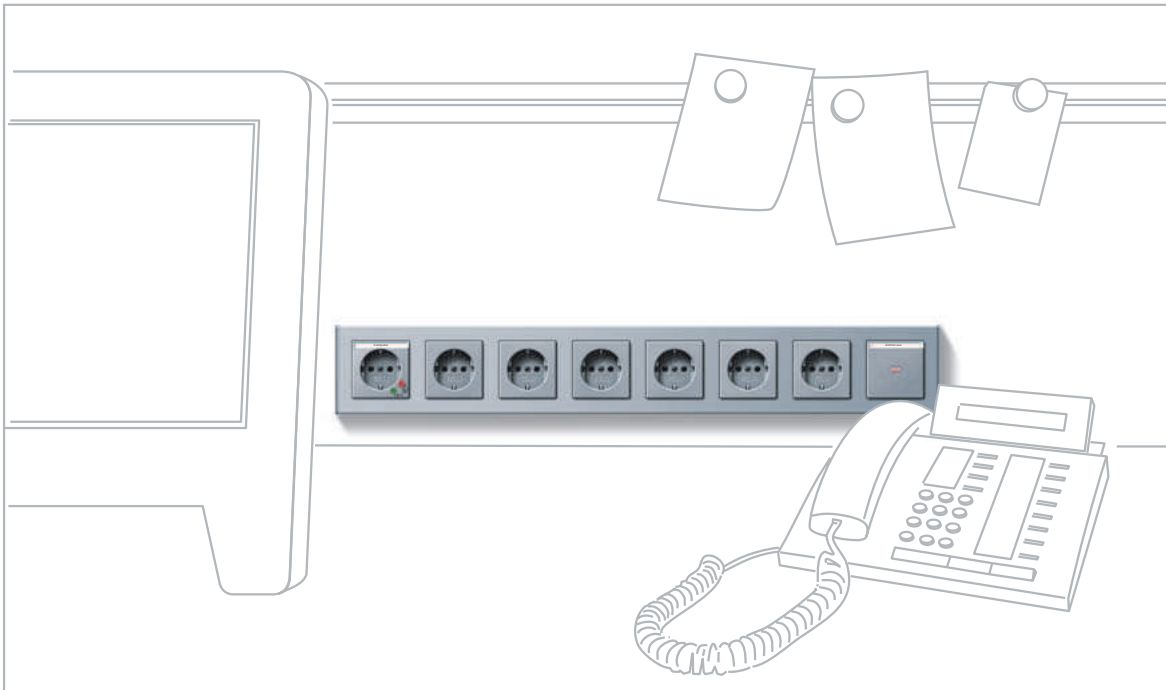

Bestückungsbeispiele
für das Arbeitszimmer:

- Kontrollschalter (Zentral Aus)
- SCHUKO-Steckdose mit Überspannungsschutz
- SCHUKO-Steckdosen

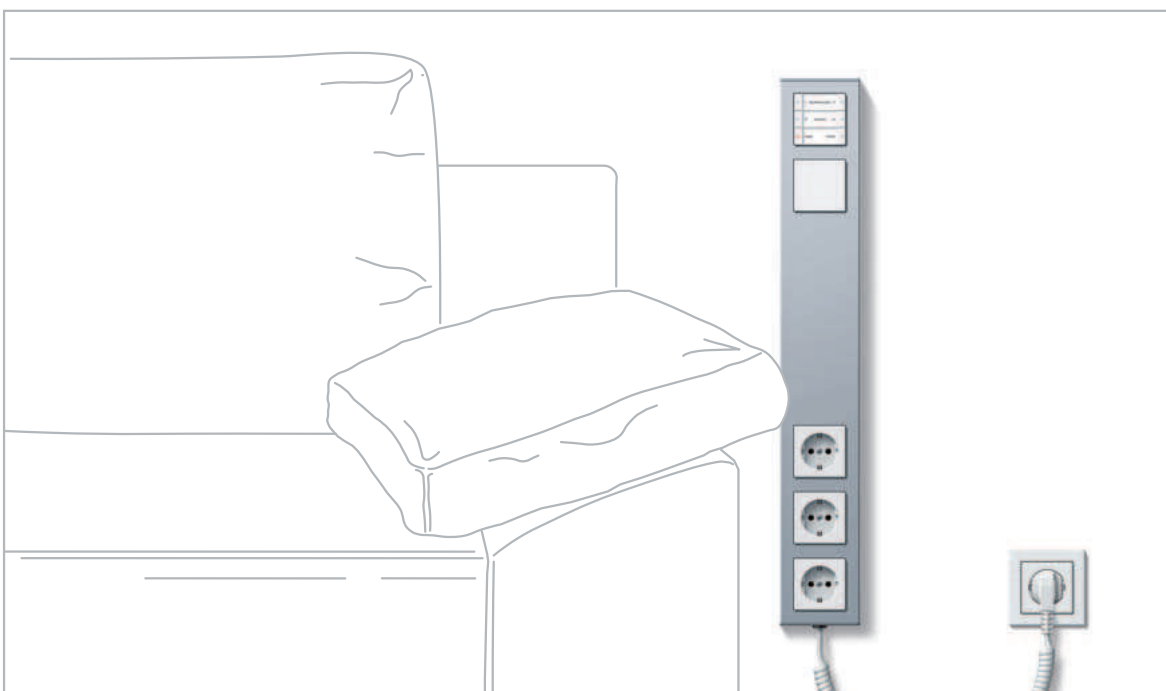

Bestückungsbeispiele
für das Wohnzimmer:

- Funk-Wandsender 3fach
- Funk-Aufsatz zum Schalten und Dimmen
- Funk-Jalousiesteuer-taster
- SCHUKO-Steckdosen

Gira Profil 55 Aufbau und Montagemöglichkeiten

Das Gira Profil 55 lässt sich mit wenigen Handgriffen einfach, schnell und sauber montieren.

Zusätzlich lässt sich mit dem Gira Profil 55 flexibel auf alle Gegebenheiten reagieren, denn es erlaubt die unterschiedlichsten Möglichkeiten der Leitungszuführung und Einspeisung.

- Montagemöglichkeiten:
- Einspeisung direkt aus der Wand
 - Einspeisung aus der Unterputz-Dose
 - Leitungszuführung Aufputz mittig von oben oder unten
 - Einspeisung über eine flexible Leitung durch die Endkappe
 - Rückseitige Einspeisung über eine flexible Leitung bei Profilen mit Befestigungswinkel/Standfuß

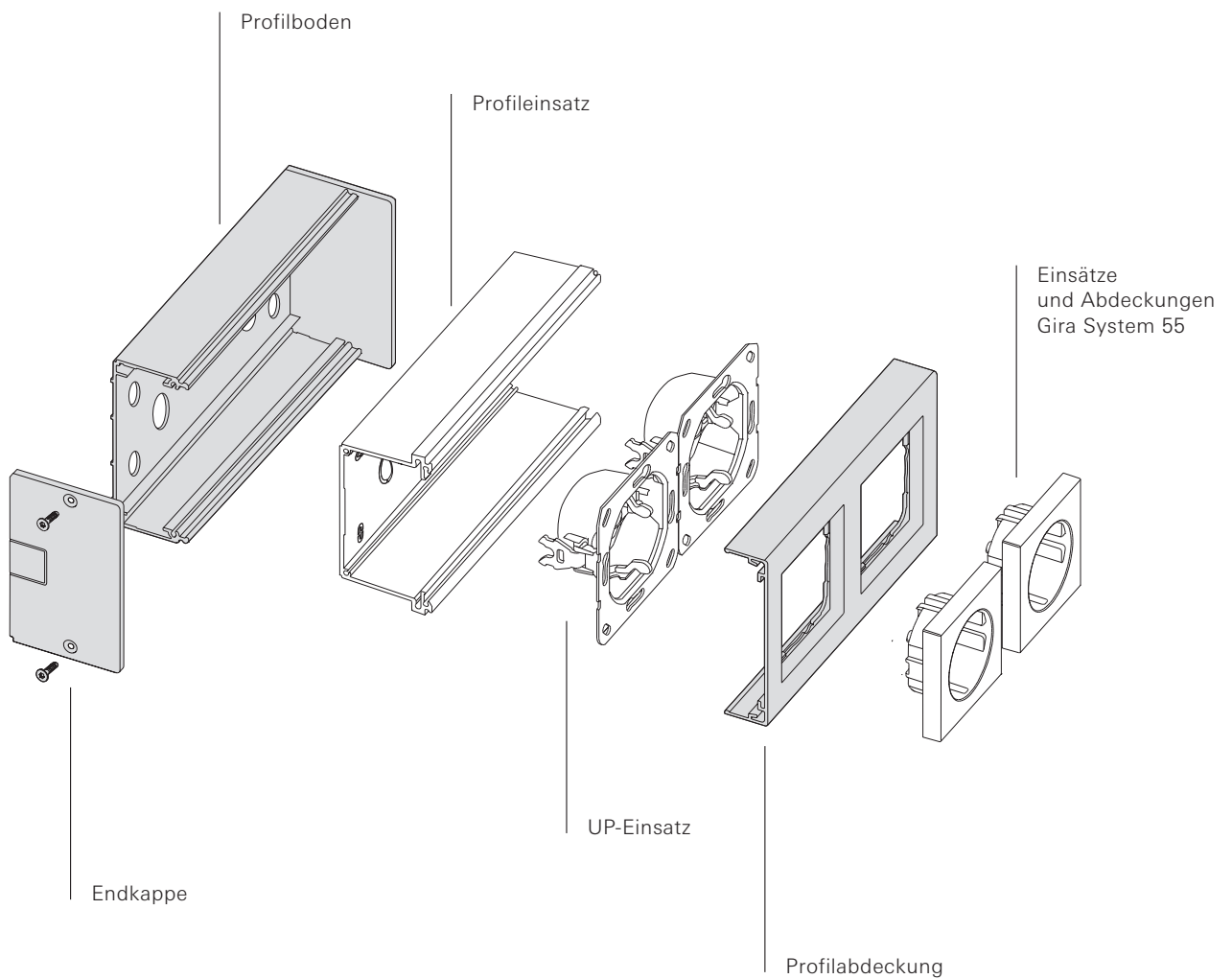

GIRA

Gira
Giersiepen GmbH & Co. KG
Elektro-Installations-
Systeme

Industriegebiet Mermbach
Dahlienstraße
42477 Radevormwald

Postfach 1220
42461 Radevormwald

Deutschland

Tel +49(0)21 95 - 602 - 0
Fax +49(0)21 95 - 602 - 339

www.gira.de
info@gira.de

Gira in Österreich

Tel 08 00 - 29 36 62
Fax 08 00 - 29 36 57

www.gira.at
info@gira.at



Gira ist Partner-Unternehmen des E-Check

Konzeption, Design, Redaktion
schmitz Visuelle Kommunikation
www.hgschmitz.de

Illustration Geräte
Peter Krämer, Düsseldorf

Illustration Räume
Saskia Stock, Berlin

Lithografie
Damo Digital Technik, Duisburg

Druck
Druckhaus Arns, Remscheid