

Module de puissance supplémentaire universel à LED encastrable en série

N° de commande: 2383 00

Mode d'emploi**1 Consignes de sécurité**

Le montage et le raccordement d'appareillages électriques doivent être réservés à des électriciens spécialisés.

Risques de blessures, d'incendies ou de dégâts matériels. Lire en intégralité la notice et la respecter.

Risque d'électrocution. Déconnecter toujours l'alimentation secteur avant d'intervenir sur l'appareil ou sur la charge.

Risque d'électrocution. L'appareillage n'est pas adapté pour la déconnexion. Même si l'appareillage est éteint, la charge n'est pas séparée galvaniquement du secteur.

Lors de l'utilisation sur des réseaux de transformateurs d'isolement, une puissance minimale de 10 kVA est nécessaire. Dans le cas contraire, une identification correcte du principe de variation correspondant à la charge par le variateur n'est pas garantie. Le dispositif peut être endommagé.

Risque d'incendie. Lors de l'utilisation de transformateurs inductifs, sécuriser chaque transformateur du côté primaire conformément aux instructions du fabricant. Utiliser des transformateurs de sécurité selon EN 61558-2-6.

Ces instructions font partie intégrante du produit et doivent être conservées chez l'utilisateur final.

2 Usage conforme

- Module additionnel de puissance des variateurs dénommés dans la liste de référence (voir chapitre Caractéristiques techniques)
- Montage dans un sous-ensemble sur profilé chapeau selon la norme EN 60715

i Pour les installations d'éclairage d'une puissance supérieure à 1000 W/VA, il s'agit d'une application professionnelle.

3**4 Informations destinées aux électriciens spécialisé****DANGER!**

Danger de mort par électrocution.

Déconnecter toujours l'alimentation secteur de l'appareil. Les pièces sous tension doivent être recouvertes.

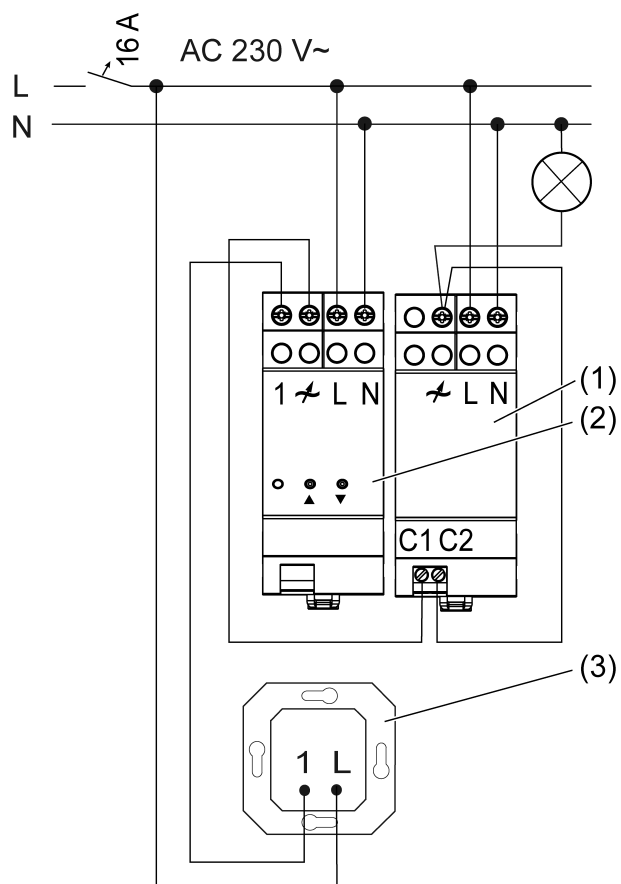
Montage et branchement électrique

Figure 1: Exemple de raccordement avec un module additionnel de puissance

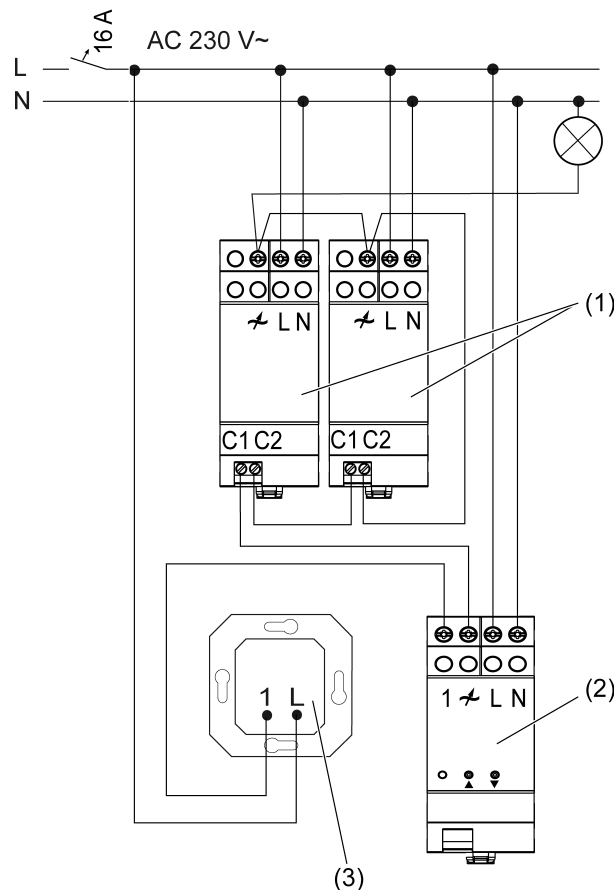


Figure 2: Exemple de raccordement avec deux modules additionnels de puissance

- (1) Module additionnel de puissance
- (2) Variateur
- (3) Poste auxiliaire bifilaire

- i** En cas d'utilisation de plusieurs variateurs ou modules additionnels de puissance dans un sous-ensemble, respecter un écart de 1 TE, c'est-à-dire environ 18 mm entre les appareils afin d'éviter toute surchauffe.
- i** En cas d'utilisation de plusieurs modules additionnels de puissance, ajouter la charge minimale des différents appareils.
- i** Veiller à garantir une section de câble suffisante pour l'ensemble du câble de charge.
- i** Raccorder des lampes à LED ou des lampes à fluorescence compactes de 600 W maximum par disjoncteur 16 A.
- i** En cas de raccordement de transformateurs, respecter les indications du fabricant du transformateur.
- i** Les variateurs et les modules additionnels de puissance que nous proposons respectent les différentes caractéristiques électroniques des lampes LED proposées sur les différents marchés. Mais il ne peut être exclu que les résultats atteints ne soient pas atteints dans des cas individuels.

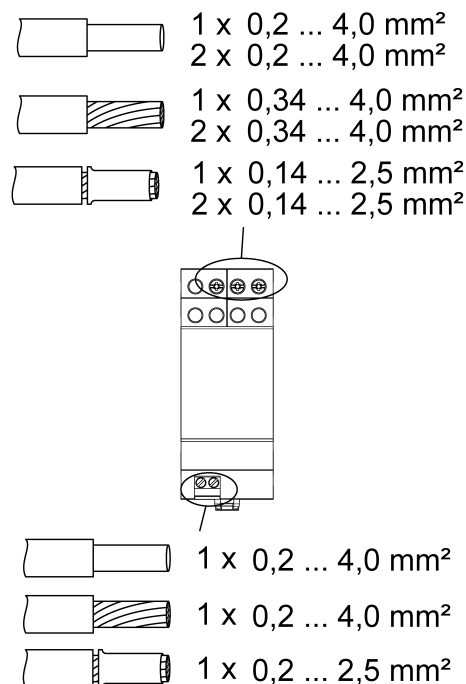


Figure 3: Section transversale de conducteur pouvant être bloquée

Exemple de calcul du nombre de modules additionnels de puissance nécessaires

P_L	Charge à varier, par ex. 1100 W
P_D	Charge max. du variateur, par ex. 420 W
P_{LZ}	Charge max. du module additionnel de puissance universel, par ex. 420 W
P_{LZG}	Puissance que doivent délivrer les modules additionnels de puissance
n	Nombre de modules additionnels de puissance

Le calcul de la charge couverte par les modules de puissance additionnels :

$$P_L - P_D = P_{LZG}$$

$$P_{LZG} = 1100 \text{ W} - 420 \text{ W} = 680 \text{ W}$$

Nombre des modules additionnels de puissance nécessaires

$$P_{LZG} / P_{LZ} = n$$

$$n = 680 \text{ W} / 420 \text{ W} = 1,6$$

Pour les charges prises dans l'exemple, 2 modules de puissance additionnels sont nécessaires.

Réinitialiser la protection thermique/protection contre les courts-circuits

- Isoler le variateur du secteur.

5 Caractéristiques techniques

Tension nominale	AC 230 V~
Fréquence réseau	50 / 60 Hz
Puissance stand-by	env. 0,5 W
Pertes en puissance	env. 4,3 W
Température ambiante	-5 ... +45 °C

Puissance de raccordement du module additionnel de puissance à 45 °C et nombre de modules additionnels de puissance, voir tableau (Figure 4), (Figure 5)

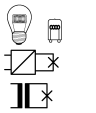
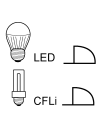
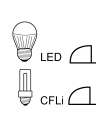
Best. Nr.						
	n_{\max}	P_{LZ} [W/VA]	n_{\max}	P_{LZ} [W]	n_{\max}	P_{LZ} [W]
2365 00	5	420	2	100	2	200
2450 00	5	210	2	60	2	200
2455 00	5	420	2	100	2	200
2385 00	5	420			2	200
5400 00	5	210	2	60	2	200
5401 00	5	420	2	100	2	200
2440 00	2	210	2	50	2	200

Figure 4: Variateur conventionnel

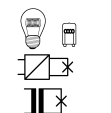
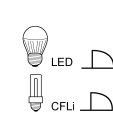
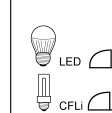
Best. Nr.						
	n_{\max}	P_{LZ} [W/VA]	n_{\max}	P_{LZ} [W]	n_{\max}	P_{LZ} [W]
5420 00	5	250	2	70	2	200
5430 00	3	420	2	65	2	200
5431 00	4	420	2	100	2	200
2171 00 ab V04	3	420	2	100	2	200
2172 00 ab V04	4	420	2	100	2	200
2174 00 ab V04	4	420	2	100	2	200

Figure 5: Variateur KNX et eNet

Charge minimale

avec charges LED

200 W/VA

Coupure de phase montante des charges LED

75 W

Coupure de phase descendante des charges LED

200 W

- i** Indications de puissance, y compris pour les pertes du transformateur.
- i** La charge combinée ohmique-inductive n'est pas autorisée.
- i** Utiliser les transformateurs inductifs avec une charge nominale minimale d'au moins 85 %.
- i** Charge ohmique-inductive combinée : ne pas dépasser 50 % de charge ohmique. Dans le cas contraire, mesure erronée possible.

Réduction de la puissance

Tous les 5 °C, dépassement de 45 °C

-15 %

Longueur totale du câble de charge

max. 100 m

Largeur d'intégration

36 mm / 2 modules

6 Aide en cas de problème

L'installation est désactivée.

Cause 1 : la protection contre les courts-circuits s'est déclenchée. Le module additionnel de puissance se comporte comme un variateur monté en amont.

Isoler l'installation du secteur, désactiver le disjoncteur.

Éliminer le court-circuit.

- i** La protection contre les courts-circuits ne consiste pas en un fusible conventionnel. Le circuit du courant de charge n'est donc pas isolé galvaniquement.

Cause 2 : La protection thermique s'est déclenchée.

Isoler l'installation du secteur, désactiver le disjoncteur.

Laisser refroidir l'installation pendant env. 15 minutes.

Contrôler la situation de montage.

Réduire la charge raccordée.

Charge LED en coupure de phase montante, vérifier si le fonctionnement en coupure de phase descendante est possible.

Charge LED, utiliser un autre type de lampe.

Activer à nouveau les disjoncteurs et l'installation.

- i** La charge est d'abord répartie sur les appareils restants. Le comportement de l'installation dépend du variateur utilisé, du nombre, de l'utilisation et de la position des appareils.

7 Garantie

La garantie est octroyée dans le cadre des dispositions légales concernant le commerce spécialisé. Veuillez remettre ou envoyer les appareils défectueux port payé avec une description du défaut au vendeur compétent pour vous (commerce spécialisé/installateur/revendeur spécialisé en matériel électrique). Ceux-ci transmettent les appareils au Gira Service Center.

Gira
Giersiepen GmbH & Co. KG
Elektro-Installations-
Systeme

Industriegebiet Mermbach
Dahlienstraße
42477 Radevormwald

Postfach 12 20
42461 Radevormwald

Deutschland

Tel +49(0)21 95 - 602-0
Fax +49(0)21 95 - 602-191

www.gira.de
info@gira.de