

**Навесная панель с элементом
подсветки и датчиком движения**

Артикул N: 1332 xx

Описание прибора

Панель Gira объединяет различные функции такие, как освещение и датчик движения и представляет их в наглядной, простой и аккуратной форме. Вместо трудоемкой установки освещения и переключателя на стену, теперь эта задача решается значительно проще.

Панель Gira интегрируется в имеющиеся программы, с помощью встроенного датчика движения можно переключать дополнительное освещение. Существует возможность подключения других дополнительных приборов, например, переключателя, датчика движения или датчика присутствия.

Датчик движения реагирует на тепловое движение, например, от тела человека или животного, и включает соответствующий осветительный прибор. Элемент подсветки остается включенным, до тех пор, пока регистрируется движение. Если движение более не регистрируется, то через определенное время работы освещение отключается.

Панели Gira с датчиком движения выпускаются в следующей цветовой гамме: чисто-белый, антрацит и "под алюминий".

**Выбор способа монтажа**

Панель с датчиком движения следует устанавливать сбоку от направления прохода. Это позволяет осуществить оптимальную регистрацию движения.

Тип монтажа следует выбирать таким, чтобы зона регистрации не имела источников помех, таких как, например, лампы или отопление. Если это невозможно, то следует воспользоваться вставной блендой.

**Внимание**

При выборе типа монтажа следует обращать внимание на то, чтобы прямые солнечные лучи не попадали на линзу датчика движения, поскольку датчик может быть поврежден.

Зона контроля

Датчик движения имеет зону контроля с углом 180° на трех уровнях.
Размер зоны контроля составляет при высоте монтажа 1,10 м около 6 м х 6 м.

При изменении высоты монтажа изменяются и размеры зоны контроля. Увеличение высоты монтажа ведет к увеличению зоны контроля.

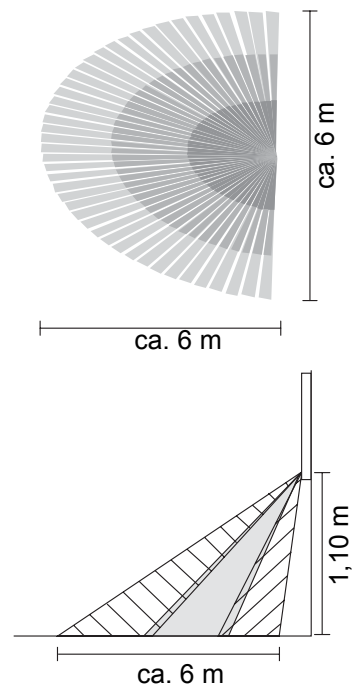

Монтаж



Внимание

Установка и монтаж электроприборов должны выполняться только квалифицированным персоналом.

Панель должна устанавливаться только вертикально (датчик движения вниз).

При установке панели следует придерживаться следующей последовательности действий:

1. Просверлить верхнее отверстие (А) и вставить дюбель.
2. Вкрутить шуруп с шайбой.
3. Панель повесить на шуруп и закрепить стопор (В).
4. Снять панель. Просверлить отверстие (В) и вставить дюбель.
5. Повесить панель и закрепить шурупами.
Следует использовать прилагаемые прокладки для того, чтобы защитить отверстия от влаги.
6. Подключить питание.

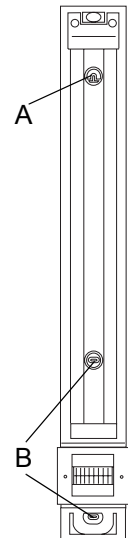

7. Установить осветительный прибор.
Информация по осветительным приборам находится в главе "Технические данные".
8. Установить датчик движения.
9. Установить накладку панели.

**Использование ввода кабеля снизу**

Проводка, которая вводится в панель снизу, должна по всей длине корпуса быть без изоляции. Снять изоляцию можно с помощью нагревателя, следя за тем, чтобы не повредить прибор. При прокладке одножильного провода следует использовать держатель кабеля за световым отражателем.

Подключение**Питание**

Световой элемент и датчик движения панели уже подключены к клеммам.

Подключить питание к клеммам L/N/⊕.

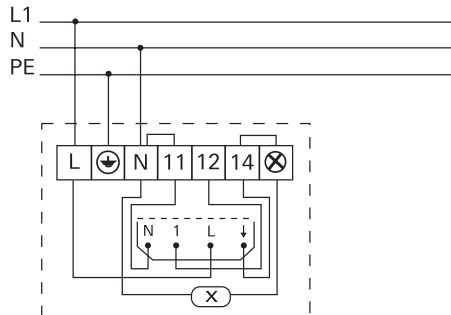
**Переключение дополнительного освещения**

Дополнительное освещение (например, потолочное освещение), которое должно включаться датчиком движения, подключается к клеммам ⊗/11.

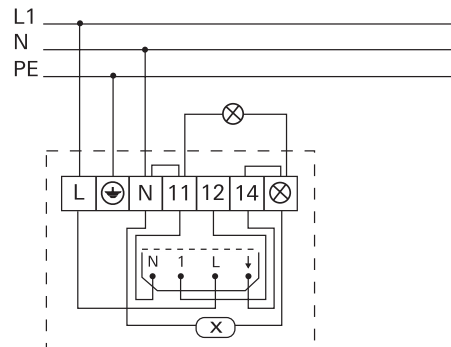

Подключение других мест переключения ко входу дополнительных устройств

При включении автоматического режима панель с механическим переключателем или дополнительное устройство System 2000 с накладкой переключателя может быть включена со многих мест.

Подвести проводку кнопки переключателя к клеммам L и 12.

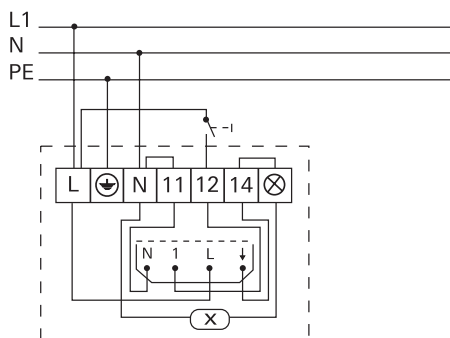

Подключение дополнительного датчика движения ко входу дополнительных устройств

Существует возможность увеличить зону контроля датчика движения на панели с помощью дополнительного датчика движения или датчика присутствия.

Для этого следует установить на панель одну или более вставок дополнительных устройств System 2000.

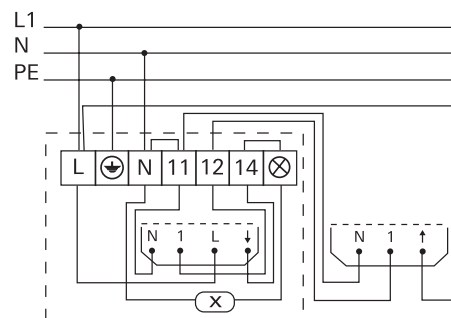

Дополнительные устройства System 2000 также подключаются к клеммам L и 12.

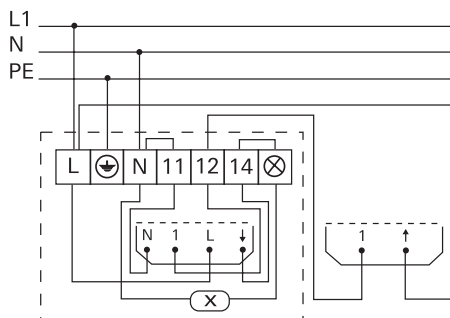

Обработка значения освещенности, а также контроль времени работы осуществляются в этом случае исключительно датчиком движения на панели.

Переключатель режимов работы, а также регулятор освещенности и времени работы при автоматическом переключении не функционируют на дополнительных устройствах.

При необходимости, чувствительность может быть выставлена отдельно на каждом датчике движения с помощью соответствующего регулятора.

При нажатии на кнопку или рабочую поверхность накладки переключателя освещение включается. По истечении установленного времени работы производится автоматическое отключение. При регистрации движения датчик движения увеличивает время работы. Ручное выключение освещения невозможно.

Установка датчика движения

Время работы, пороговая освещенность и чувствительность могут быть установлены с помощью трех регуляторов на задней стороне наклейки датчика движения.

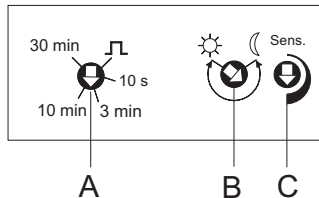

Время работы (А)

Время работы определяет, сколько времени освещение остается включенным после окончания регистрации движения. Оно устанавливается в диапазоне от прим. 10 секунд до прим. 30 минут. Для изменения времени работы необходимо повернуть регулятор в нужном направлении.

i Указание

Если датчик движения включен, то каждая последующая регистрация движения вызывает сброс отсчета времени работы на ноль, т.е. отсчет времени работы начинается заново.

Датчик движения не производит принудительного выключения освещения, т.е. наличие постоянного движения в зоне контроля приведет к постоянно включенному освещению.

Если регулятор времени работы установлен на символ \perp , то датчик движения находится в режиме кратковременного использования. Этот режим может использоваться, например, для управления звонком. На панели или для переключения освещения этот режим нецелесообразен.

Пороговая освещенность (В)

Пороговая освещенность - это значение освещенности, при котором после регистрации движения производится включение соответствующего прибора. Значение пороговой освещенности устанавливается в диапазоне от прим. 0 до 80 люкс. Для изменения значения пороговой освещенности необходимо повернуть в нужном направлении соответствующий регулятор.

Если регулятор установлен в крайнее положение ("солнце" (Sonne) \geq прим. 80 люкс), то датчик движения находится в дневном режиме и переключается независимо от освещенности.

Чувствительность (С)

Регулятор чувствительности может использоваться для изменения чувствительности. В нормальном режиме работы датчик движения должен быть установлен на максимальную чувствительность.

Функция обучения

С помощью функции обучения текущее значение освещенности может быть установлено в качестве пороговой освещенности. В этом случае значение пороговой освещенности, установленное с помощью регулятора пороговой освещенности, не имеет значения.

Для сохранения текущего значения освещенности окружающей среды с помощью функции обучения следует выполнить следующие действия:

1. Включить функцию обучения, полностью закрыв датчик движения рукой коротко (прим. 1 с) 3 раза в течение 9 секунд.
2. Индикация перехода датчика движения в режим обучения осуществляется следующим образом:
При включенном освещении:
Выкл - Вкл (прим. 3 с) - Выкл.
При выключенном освещении:
Вкл (прим. 3 с) - Выкл.
3. Отойти от датчика движения на 1 минуту для того, чтобы он измерил и сохранил текущее значение освещенности.

4. Для подтверждения сохранения текущего значения освещенности освещение включается на 3 секунды.

Последующее сохранение пороговой освещенности с помощью функции обучения стирает ее предыдущее значение. Для активирования пороговой освещенности, установленной с помощью регулятора, следует снять со вставки и снова установить на место накладку датчика движения.

i **Указание**

Потеря питания на более чем прим. 2 секунды или снятие наклейки датчика движения приводит к потере сохраненного в памяти значения пороговой освещенности.

При сохранении в памяти значения выше 80 люкс датчик движения находится в дневном режиме и осуществляет переключения независимо от освещенности.

Режимы работы датчика движения

С помощью ползункового переключателя можно установить один из трех режимов работы автоматического переключателя: Постоянно-Выкл, Автоматический режим, Постоянно-Вкл.

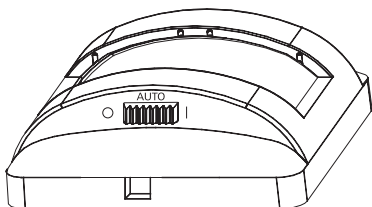

Для установки желаемого режима необходимо установить ползунковый переключатель в соответствующее положение:

- Постоянно-Выкл (O)
Освещение постоянно выключено.

Переключение с помощью дополнительных устройств невозможно.

- Автоматический режим (AUTO)
При автоматическом режиме включение производится при регистрации движения. По окончании установленного времени работы производится выключение.
- Постоянно-Вкл (I)
Освещение постоянно включено.
Переключение с помощью дополнительных устройств невозможно.

Фиксация положения ползункового переключателя

Ползунковый переключатель можно зафиксировать в положении "автоматический режим" с помощью стопора для того, чтобы избежать нежелательных установок.

Для установки стопора следует выполнить следующие действия:

1. Установить ползунковый переключатель в среднее положение (автоматический режим).
2. Снять ползунковый переключатель с помощью отвертки.
3. Установить стопор.

Ограничение зоны контроля

С помощью прилагаемой вставной бленды можно ограничить зону контроля датчика движения, для того чтобы устранить источники помех. Бленда закрывает правую или левую половину контролируемой зоны.

Укорачивание бленды приведет к ошибкам функционирования.

Для ограничения зоны контроля следует просто установить бленду на необходимую сторону (смотри рисунок).

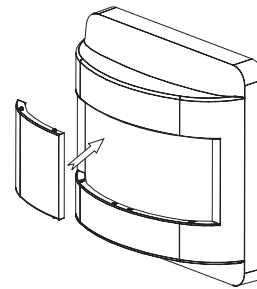

Состояние при снятии / потере напряжения сети

Если датчик движения снимается со вставки, то состояние переключений вставки сохраняется. При возврате на вставку датчик движения ведет себя так, как если бы произошла потеря напряжения сети на более чем 2 секунды.

При потере напряжения сети датчик движения ведет себя следующим образом:

менее 200 мс	изменения состояния переключений нет
200 мс до 2 с	при возвращении питания освещение включается на время работы
более 2 с напряжения	при возвращении питания датчик движения

выполняет самопроверку. Это длится прим. 90 с. Все это время освещение включено и установленный режим работы активен.



Потеря значения пороговой освещенности

Потеря напряжения более 2 секунд или снятие датчика движения со вставки приводят к потере сохраненного в памяти значения пороговой освещенности.

Установка накладки

После того, как панель установлена и подключена, а также после того, как установлены все осветительные приборы, можно устанавливать накладку панели.

Для этого следует установить накладку освещения на верхнее основание панели и нажать на корпус (смотри рисунок).

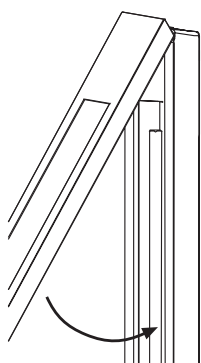

Установите накладку снизу и защелкните ее сверху (смотри рисунок).

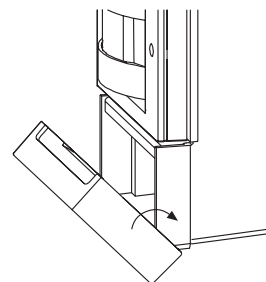

Технические данные

Размеры: Ш x В x Г 112 x 990 x 80 мм

Тип защиты: IP 44

Напряжение: перем. 230 В, 50 / 60 Гц

Подключение: Винтовые зажимы
1 x 2,5 мм² или 2 x 1,5 мм²

Осветительные приборы: люминесцентные лампы (T16)

Мощность: 13 Вт

Длина: 517 мм

Диаметр: 16 мм

Цоколь: G5

Пример RADIUM NL-T5 13 W,
OSRAM L 13 W
PHILIPS TL 13 W

Диапазон срабатывания:

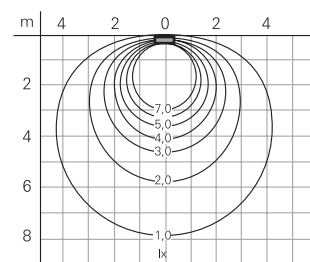

Leuchtmittel: 1xT16 13 W
Lichtpunkthöhe über Boden: 1,55 m

Датчик движения		2300 Вт люминесцентных ламп парного включения
Угол регистрации:	180°	
Зона контроля:	прим. 6 м x 6 м (при высоте монтажа 1,10 м)	Смешанные нагрузки специфицированных нагрузок. Обмоточные трансформаторы нагружены лампами минимум на 85% номинальной нагрузки. Общая нагрузка не должна превышать 1000 ВА, включая нагрузку трансформаторов.
Число линз/ уровней:	26/3	
Рабочая темп.:	-20 °С до 45 °С	
Время работы:	прим. 10 с до 30 мин	
Переменная пороговая яркость:	прим. 0 люкс до 80 люкс	Количество доп. устройств: доп. устройства
Чувствительность:	прим. 20 % до 100 %	System 2000 , переключатель: неограниченно
Переключаемая нагрузка: (вставка UP)	2300 Вт галогенных ламп 2300 Вт ВВ-галогенных ламп 1500 Вт трансф. Gira Tronic 1000 Вт обмоточн. трансф. 1200 Вт люминесцентных ламп некомпенсированных 920 Вт люминесцентных ламп параллельно комп.	доп. устройства System 2000 для датчика присутствия и датчика движения: макс. 10 длина проводки доп. устройств: макс. 100 м

Гарантия завода-изготовителя

Помимо обязательств продавца перед конечным покупателем, обусловленных договором купли-продажи, мы предоставляем для наших приборов следующие гарантии:

Пожалуйста, высылайте прибор вместе с описанием дефекта в адрес нашего представителя:

ООО «ГИЛЭНД»
115419, Москва,
2-ой Рощинский пр., 8

 Маркировка CE обозначает соответствие европейским стандартам в области электротехники и не указывает на конкретные свойства изделий.

Gira
Giersiepen GmbH & Co. KG
Postfach 1220
42461 Radevormwald

Telefon: 02195 / 602 - 0
Telefax: 02195 / 602 - 339
Internet: www.gira.de

Представитель в Российской Федерации
ООО «ГИЛЭНД»
115419, Москва, 2-ой Рощинский пр., 8

Телефон/факс: (095)232-05-90
Интернет: www.gira.ru
E-mail: girahelp@selectm.msk.ru