

GIRA

Smart Home.
Smart Building.
Smart Life.

partner.gira.com/pl

Nowa generacja
przełączników Gira.
Przekonujące w
każdym szczególe.



Gira / Wzornictwo i funkcje

To my, Gira –
ci od przełączników.
Ale oferujemy znacznie więcej.

Jesteśmy zorientowani na przyszłość,
odpowiedzialni, mamy certyfikaty.

Jesteśmy strażnikami, wizjonerami,
pionierami inteligentnych domów,
prekursorami, ekspertami od systemów,
partnerami KNX, autorami przyszłościowych
rozwiązań, mistrzami patentów,
laureatami nagród i projektantami.

Ale przede wszystkim
jesteśmy ludźmi, którzy słuchają.
Wsłuchują się w Twoje potrzeby.

Dyskretnie, ale inteligentnie.
Z wyraźnym nastawieniem na jakość,
solidność i funkcjonalność.
Mamy w sobie mnóstwo innowacyjności.

W głębi serca jesteśmy inżynierami,
którzy chcą budzić zachwyt,
fascynację nowymi technologiami,
inteligentną realizacją
i przekonującymi detalami.

Zrobimy wszystko, aby znaleźć dla
Ciebie najlepsze rozwiązanie.
Oferujemy serwis, design i jakość
„Made in Germany”.

To nasze zobowiązanie.
I to już od 1905 roku.

04	_____	Wprowadzenie
06	_____	Najważniejsze cechy
08	_____	Funkcjonalność
10	_____	Wzornictwo
12	_____	Przegląd
16	_____	Przegląd artykułów
29	_____	Usługi
30	_____	O nas

Dobre może być jeszcze lepsze

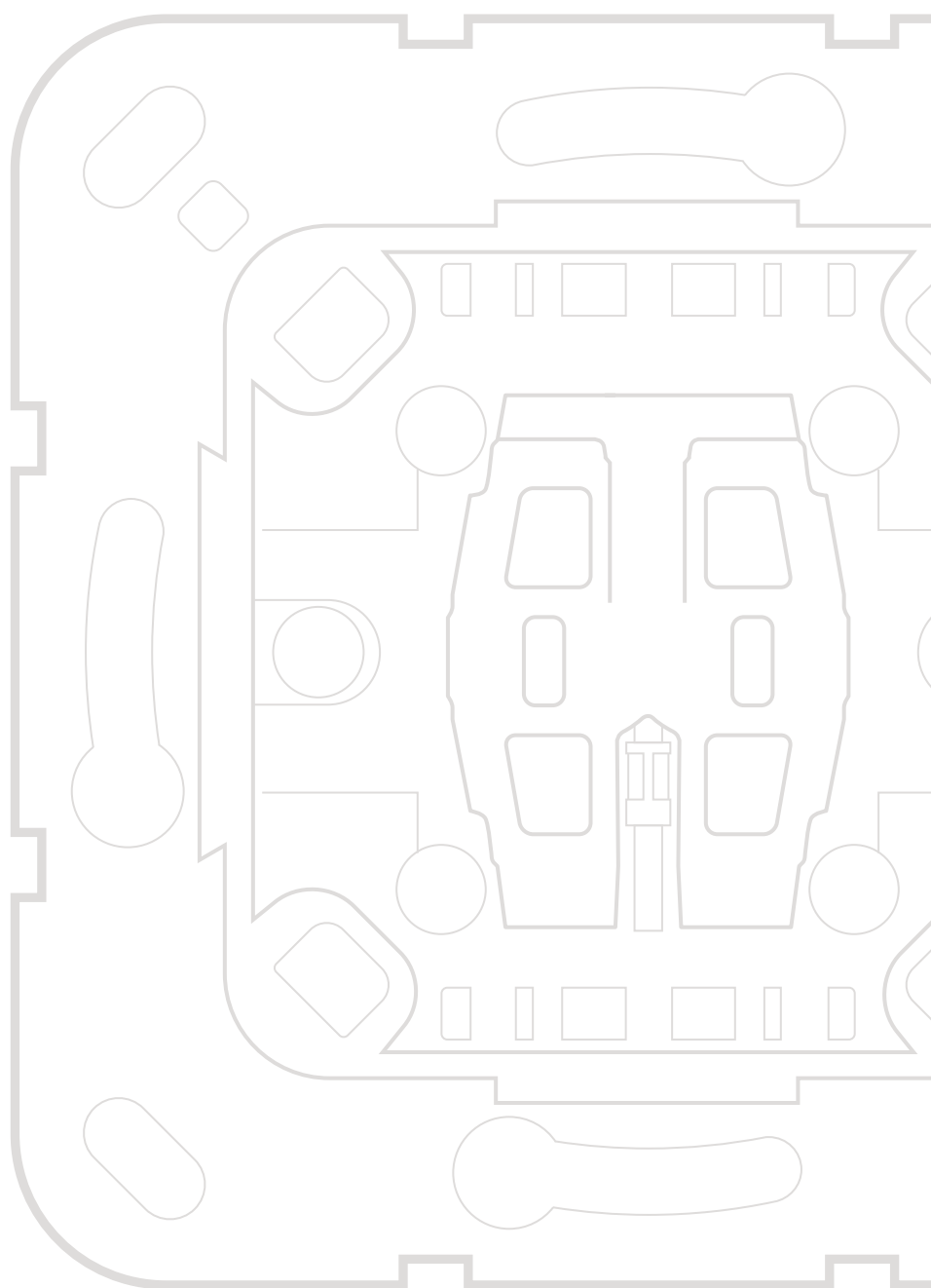

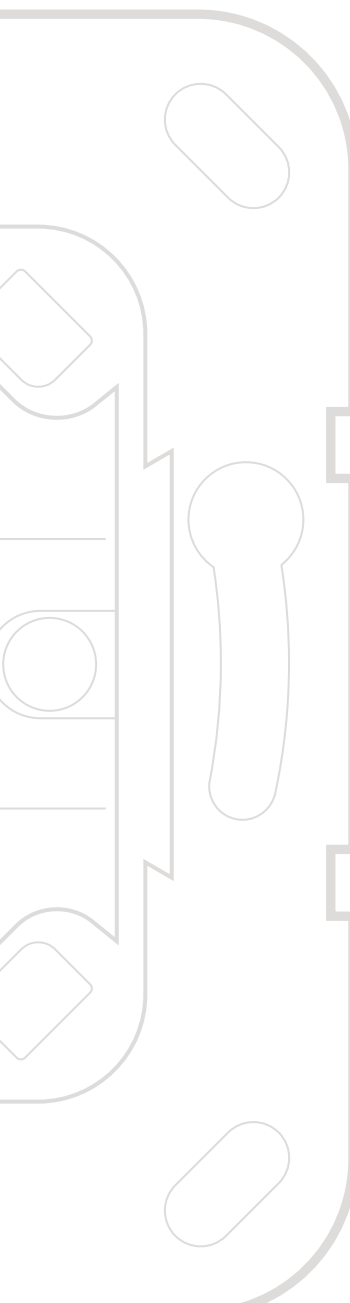

Nowa generacja przełączników Gira została całkowicie przeprojektowana i zachwyca sumą licznych ulepszeń. Cały asortyment został zmodyfikowany i zoptymalizowany w najdrobniejszych szczegółach. Rezultatem jest mniejsza liczba produktów z większą liczbą funkcji, które można łączyć. Są one produkowane w Niemczech zgodnie z najwyższymi standardami jakości i znacznie wykraczają poza wymagane normy VDE. Nowa generacja przełączników Gira zastępuje w całości dotychczasowy asortyment.

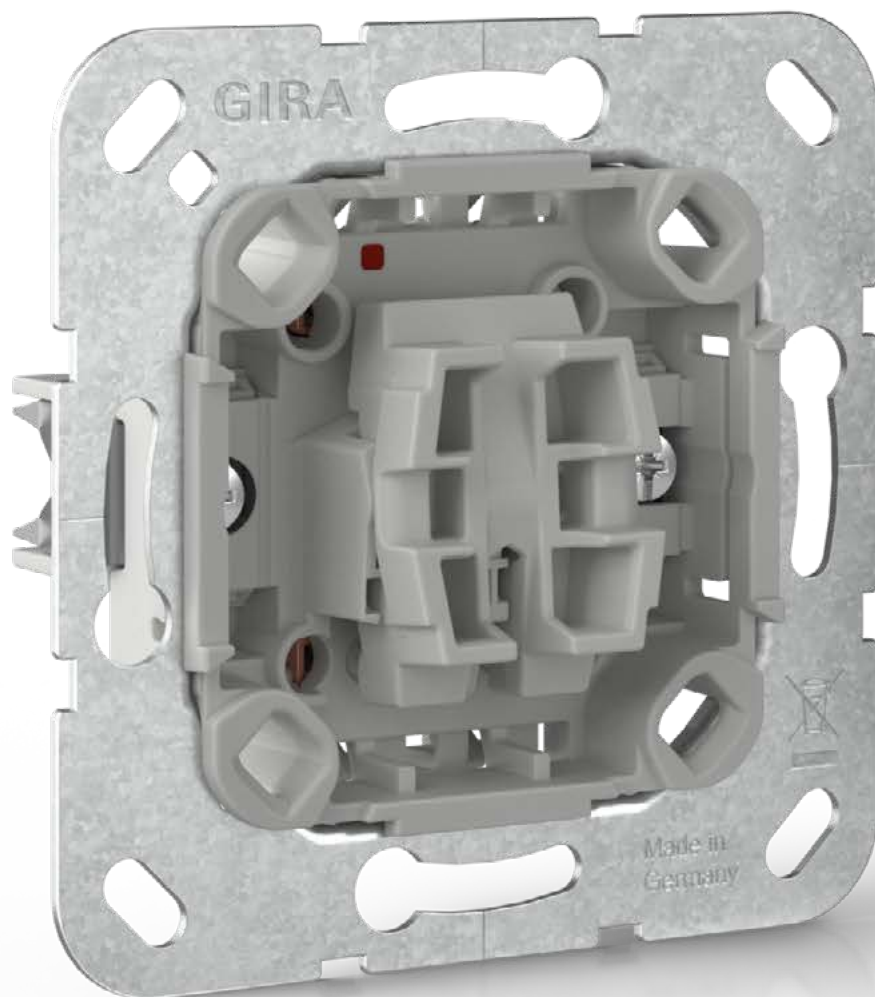

01

Uproszczona instalacja. Łatwiejsza obsługa

Aby ułatwić codzienną pracę i przyspieszyć procesy, konstrukcja modułów łączników podtynkowych została zmodyfikowana w decydujących punktach. Obejmuje to również ujednolicone mocowanie klawisza.



02

⊕ Najważniejsze cechy, fakty i zalety nowej generacji przełączników Gira:

Zoptymalizowane przechowywanie dzięki jednolitemu mocowaniu klawisza do łącznika kołyskowego, przycisku kołyskowego i łącznika samopowrotnego.

Większy komfort instalacji.

Większa elastyczność i możliwości łączenia: pełna gama asortymentu jest teraz dostępna również dla łącznika samopowrotnego.

Nr kat.:

01 310600

02 329603

Dopracowane w najdrobniejszych szczegółach

„Pływający” klawisz kołyskowy zapewnia automatyczne i precyzyjne pozycjonowanie klawisza w ramce

Szybkie mocowanie (3,5 obrotu na uchwyt mocujący)

Łatwiejsze mocowanie na uchwyty dzięki wytrzymałemu nacięciu śrub PZ1 / rowek / PH

Możliwość testowania napięcia od przodu

Nr kat. 310600

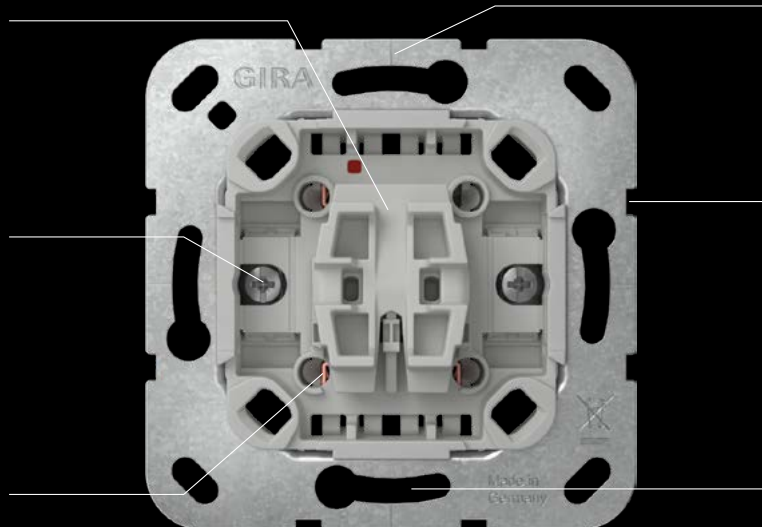

Oznaczenia do centrowania kilku modułów podtynkowych

Pomocniczy element wyrównawczy w przypadku instalacji wielokrotnej

Duże perforowane profile w opatentowanym układzie lustrzanym, dzięki czemu moduł podtynkowy można łatwo wyrównać nawet w niedokładnie zamontowanych puszkach podtynkowych

Oznaczenie podstawy za pomocą kontrastowych, czytelnych napisów laserowych

Dławiak do przewodu z tyłu

Nr kat. 310600

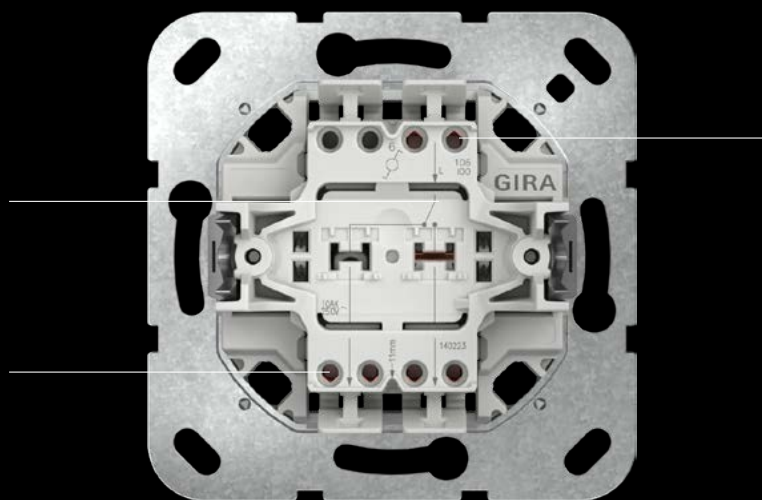

Jednolita długość ściągania izolacji (11 mm) w przypadku łączników i gniazd wtyczkowych zapewnia szybszy i bardziej wydajny montaż.

Możliwość stosowania przewodów sztywnych i elastycznych

Łatwa instalacja, niewielka głębokość montażu podstawy (tylko 28 mm z materiałem przewodzącym lub 23 mm od pierścienia nośnego do spodu podstawy)

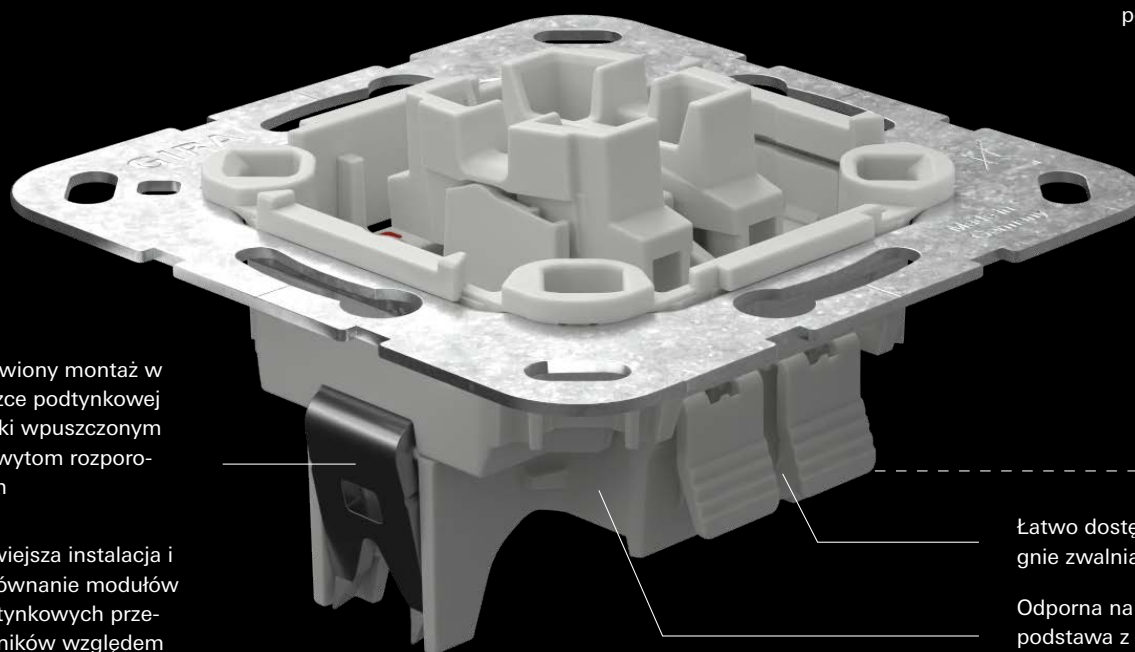

Ułatwiony montaż w puszcze podtynkowej dzięki wpuszczonym uchwytem rozporowym

Łatwiejsza instalacja i wyrównanie modułów podtynkowych przełączników względem siebie dzięki zwiększonemu rozstawowi uchwytów (71,3 mm)

Łatwo dostępne dźwignie zwalniające

Odporna na pęknięcie podstawa z tworzywa termoplastycznego

Nr kat. 310600

Obracając element podświetlający o 180°, można przełączyć między oświetleniem kontrolnym a oświetleniem ciągłym w zależności od łącznika



Standardowe elementy podświetlające LED

Elementy podświetlające LED wkładane od przodu

Nr kat. 311200

Zauważalne różnice w szczegółach

Nowa generacja przełączników Gira przekonuje swoim szlachetnym wyglądem.

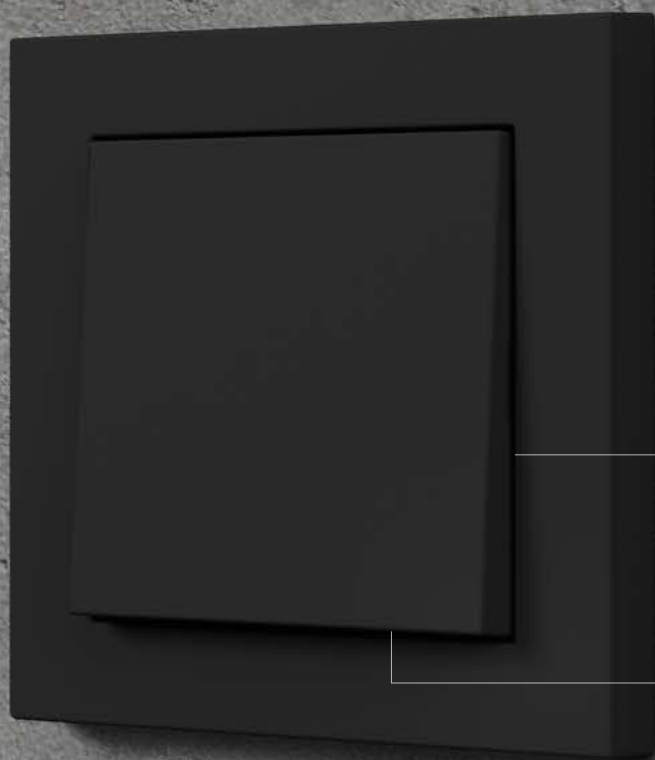

Zoptymalizowana szczelina na całym obwodzie między klawiszem a ramką

Bardzo płaski kąt przełączania dla zoptymalizowanego wymiaru szczeliny między dolną krawędzią klawisza a ramką

Produkty nowej generacji przełączników są dostępne we wszystkich wariantach kolorystycznych System 55.

- 01 czysta biel z połyskiem
- 02 czysta biel, matowy
- 03 kremowy z połyskiem
- 04 szary matowy
- 05 kolor aluminium
- 06 stal szlachetna
- 07 antracytowy
- 08 czarny matowy

01



02

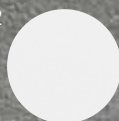

03



04



05



06



07



08



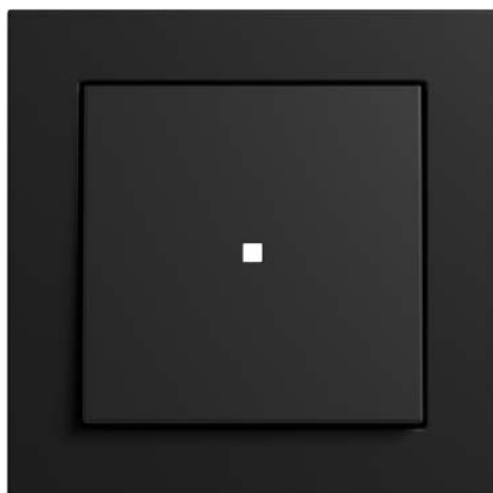

W celu uzyskania konsekwentnego, spójnego wzornictwa oświetlenie przełączników z klawiszami zostało w przypadku łączników schodowych oraz podwójnych ujednocione. Diody LED są dostępne w różnych kolorach.

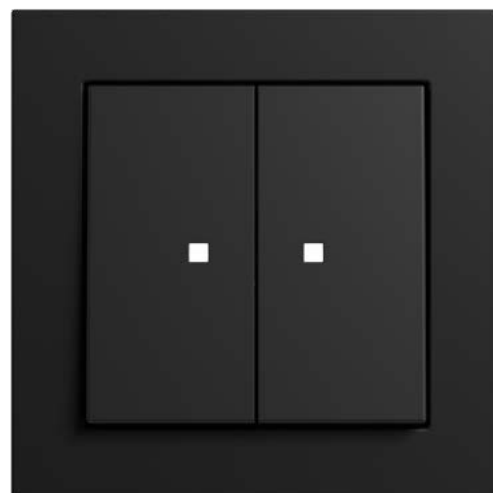

Ilustracje:
Łącznik kołyskowy System 55, 1x i 2x z okienkiem kontrolnym, czarny matowy; ramka Gira E2, czarny matowy
Nr kat.
klawisz 1x 3290005
klawisz 2x 3631005
ramka 021109



Dostępne kolory

-  01 pomarańczowy (standard)
-  02 czerwony
-  03 biały

⊕ Najważniejsze cechy, fakty i zalety nowej generacji przełączników Gira:

Równomierna szczelina na całym obwodzie między klawiszem a ramką.

Przyjemne uczucie podczas przełączania dzięki bardziej płaskiemu kątowi przełączania zwiększającemu wrażenie wysokiej jakości.

Pływające ułożyskowanie mocowania klawisza automatycznie centruje klawisz w optymalny sposób w ramce.

Odpowiedni klawisz na każdą potrzebę

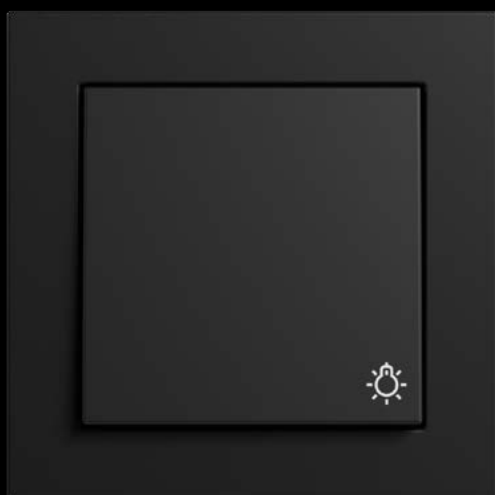

Zastosowanie nowego, jednolitego systemu oznakowania Gira w całym asortymencie. Nr kat. klawisz 3285005, ramka 021109

- | | |
|---|---|
| 01 klawisz
Nr kat. 329603 | 13 klawisz z dużym polem opisowym
Nr kat. 367600 |
| 02 klawisz z okienkiem kontrolnym
Nr kat. 329003 | 14 klawisz z wyczuwalnym symbolem oświetlenia, neutralny
Nr kat. 321600 |
| 03 klawisz z polem opisowym
Nr kat. 329903 | 15 klawisz z wyczuwalnym symbolem drzwi, neutralny
Nr kat. 321800 |
| 04 klawisz z polem opisowym i okienkiem kontrolnym
Nr kat. 367003 | 16 klawisz z wyczuwalnym symbolem dzwonnka, neutralny
Nr kat. 321700 |
| 05 klawisz 2x
Nr kat. 329503 | 17 klawisz z nadrukiem łącznika awaryjnego ogrzewania i okienkiem kontrolnym
Nr kat. 367803 |
| 06 klawisz 2x z okienkiem kontrolnym
Nr kat. 363103 | 18 osłona na łącznik pociągany z okienkiem kontrolnym
Nr kat. 363803 |
| 07 klawisz 2x z symbolem strzałki (żaluzja)
Nr kat. 329403 | 19 łącznik kołyskowy 10 A do wskazywania statusu pokoju hotelowego z uchwytami mocującymi
Nr kat. 310403 |
| 08 klawisz 2x z symbolem strzałki (żaluzja)
Nr kat. 329703 | 20 łącznik na karty hotelowe 1x, 1-bieg. z oddzielnym zaciskiem N i uchwytami mocującymi
Nr kat. 314003 |
| 09 klawisz z symbolem światła
Nr kat. 328503 | |
| 10 klawisz z symbolem dzwonnka i okienkiem kontrolnym
Nr kat. 367403 | |
| 11 klawisz z symbolem drzwi
Nr kat. 328703 | |
| 12 klawisz z symbolem dzwonnka i polem opisowym
Nr kat. 367303 | |

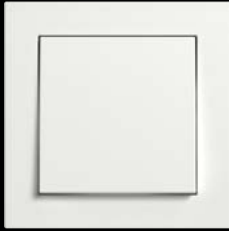

01

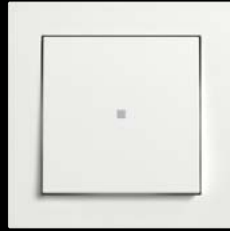

02

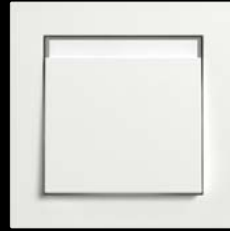

03



04

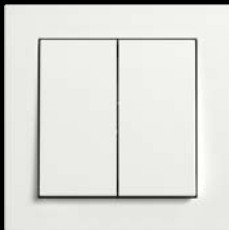

05

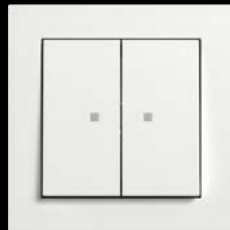

06



07

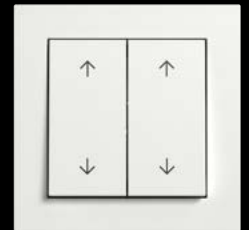

08



09



10



11



12

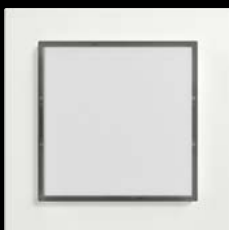

13



14

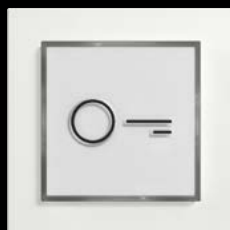

15



16



17

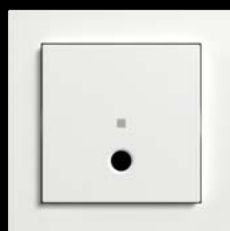

18

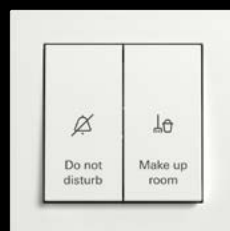

19



20

Zoptymalizowana na całej linii



01



02

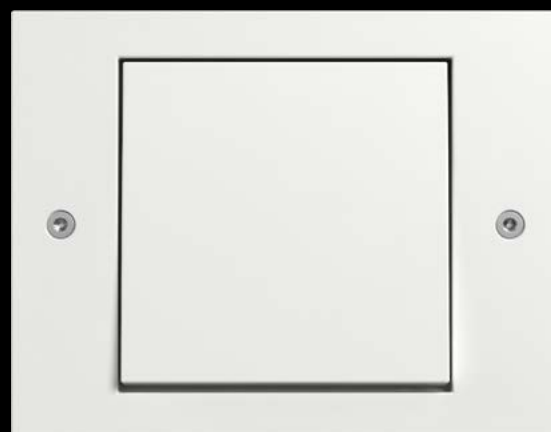

03

Więcej informacji
można uzyskać online
za pośrednictwem
kodu QR lub na stronie
[partner.gira.com/pl/
nowa_generacja_
przelacznikow](https://partner.gira.com/pl/nowa_generacja_przelacznikow) dostęp-
nej od 1 lutego 2024 r.



Nowa generacja łączników Gira stanowi aktualizację całego systemu: zmodyfikowane zostały wszystkie urządzenia podtynkowe do 16 A, przeznaczone do Gira System 55, TX_44, Gira F100 oraz bryzgoszczelny moduł natynkowy i suchy moduł natynkowy.



04



05

Ilustracje służą jako przykłady różnych programów.

- 01 System 55: Gira E2, czysta biel z połyskiem
Nr kat. 329603
- 02 kompletne urządzenie Gira F100, czysta biel z połyskiem
Nr kat. 329670
- 03 TX_44, czysta biel z połyskiem
Nr kat. 329666
- 04 moduł natynkowy suchy, czysta biel z połyskiem
Nr kat. 310613
- 05 bryzgoszczelny moduł natynkowy, szary
Nr kat. 311630

Przegląd całego asortymentu

Podczas składania zamówienia należy zwrócić uwagę na nowe numery artykułów:

~~010600~~
∨
310600

~~4188 112~~
∨
4188 70

~~012603~~
∨
312600
329603

Od teraz numery artykułów poszczególnych modułów podtynkowych i klawiszy nie zaczynają się już od 0, ale od 3.

W przypadku serii łączników i gniazd wtyczkowych Gira F100 numery artykułów kończące się dotąd cyframi 112 zmieniają się na nowy numer końcowy 70.

Dotychczasowe kompletne łączniki samopowrotne nie będą już dostępne i zostaną zastąpione nowymi modułami podtynkowymi łączników samopowrotnych i ujednoliconymi nowymi klawiszami.

Wszystkie produkty i informacje o dacie dostawy od 1 lutego 2024 r. w katalogu online pod adresem catalogue.gira.com/pl

Pomoc w przełożeniu starych numerów artykułów na nowe dostępna od 1 lutego 2024 r.:



Urządzenia podtyńkowe / Łączniki kołyskowe

Stary nr kat.	Nowy nr kat.	Produkt
010200	310200	łącznik kołyskowy wył., 2-bieg., 10 AX, 250 V~ z uchwytnami mocującymi
	381200	łącznik kołyskowy wył., 2-bieg., 10 AX, 250 V~ bez uchwytnów mocujących
	317200	łącznik kołyskowy wył., 2-bieg., 16 AX, 250 V~ z uchwytnami mocującymi
010500	310500	łącznik kołyskowy 2x, 10 AX, 250 V~ z uchwytnami mocującymi
	317500	łącznik kołyskowy 2x, 16 AX, 250 V~ z uchwytnami mocującymi
010600	310600	łącznik kołyskowy/łącznik uniwersalny wył., 10 AX, 250 V~ z uchwytnami mocującymi
	317600	łącznik kołyskowy/łącznik uniwersalny wył., 16 AX, 250 V~ z uchwytnami mocującymi
010700	310700	łącznik kołyskowy krzyżowy, 10 AX, 250 V~ z uchwytnami mocującymi
	381700	łącznik kołyskowy krzyżowy, 10 AX, 250 V~ bez uchwytnów mocujących
010800	310800	łącznik kołyskowy świecznikowy schodowy, 10 AX, 250 V~ z uchwytnami mocującymi
	381800	łącznik kołyskowy świecznikowy schodowy, 10 AX, 250 V~ bez uchwytnów mocujących
010900	310900	łącznik kołyskowy schodowy, 2-bieg., 10 AX, 250 V~ z uchwytnami mocującymi
	381900	łącznik kołyskowy schodowy, 2-bieg., 10 AX, 250 V~ bez uchwytnów mocujących
011200	311200	łącznik kołyskowy kontr. wył., 2-bieg., 10 AX, 250 V~ z uchwytnami mocującymi
	382200	łącznik kołyskowy kontr. wył., 2-bieg., 10 AX, 250 V~ bez uchwytnów mocujących
	318200	łącznik kołyskowy kontr. wył., 2-bieg., 16 AX, 250 V~ z uchwytnami mocującymi
011600	311600	łącznik kołyskowy kontr./łącznik uniwersalny wył., 10 AX, 250 V~ z uchwytnami mocującymi
	382600	łącznik kołyskowy kontr./łącznik uniwersalny wył., 10 AX, 250 V~ bez uchwytnów mocujących
	318600	łącznik kołyskowy kontr./łącznik uniwersalny wył., 16 AX, 250 V~ z elementem LED, 230 V z uchwytnami mocującymi
014500	311500	łącznik kołyskowy 2x kontr., 10 AX, 250 V~ z uchwytnami mocującymi
	382500	łącznik kołyskowy 2x kontr., 10 AX, 250 V~ bez uchwytnów mocujących
015900	315900	łącznik kołyskowy żaluzjowy, 10 AX, 250 V~ z uchwytnami mocującymi
	387900	łącznik kołyskowy żaluzjowy, 10 AX, 250 V~ bez uchwytnów mocujących
081500	381500	łącznik kołyskowy 2x, 10 AX, 250 V~ bez uchwytnów mocujących
081600	381600	łącznik kołyskowy/łącznik uniwersalny wył., 10 AX, 250 V~ bez uchwytnów mocujących

Urządzenia podtyńkowe / Łączniki samopowrotne

Stary nr kat.	Nowy nr kat.	Produkt
0122xx	312200	łącznik samopowrotny kontr. wył., 2-bieg., 10 AX, 250 V~ z uchwytnami mocującymi
	384200	łącznik samopowrotny kontr. wył., 2-bieg., 10 AX, 250 V~ bez uchwytnów mocujących
0125xx	312500	łącznik samopowrotny 2x, 10 AX, 250 V~ z uchwytnami mocującymi
	383500	łącznik samopowrotny 2x, 10 AX, 250 V~ bez uchwytnów mocujących
0126xx	312600	łącznik samopowrotny/łącznik uniwersalny wył., 10 AX, 250 V~ z uchwytnami mocującymi
	383600	łącznik samopowrotny/łącznik uniwersalny wył., 10 AX, 250 V~ bez uchwytnów mocujących
0127xx	312700	łącznik samopowrotny krzyżowy, 10 AX, 250 V~ z uchwytnami mocującymi
	383700	łącznik samopowrotny krzyżowy, 10 AX, 250 V~ bez uchwytnów mocujących
0128xx	312800	łącznik samopowrotny świecznikowy schodowy, 10 AX, 250 V~ z uchwytnami mocującymi
	383800	łącznik samopowrotny świecznikowy schodowy, 10 AX, 250 V~ bez uchwytnów mocujących
0136xx	313600	łącznik samopowrotny kontr., 10 AX, 250 V~ z uchwytnami mocującymi
0145xx	313500	łącznik samopowrotny kontr. 2x, 10 AX, 250 V~ z uchwytnami mocującymi
	384500	łącznik samopowrotny kontr. 2x, 10 AX, 250 V~ bez uchwytnów mocujących

xx: artykuły są dostępne w różnych wariantach kolorystycznych danego systemu.

Urządzenia podtynkowe / Przyciski kołyskowe

Stary nr kat.	Nowy nr kat.	Produkt
014700	314700	przycisk kołyskowy ze stykiem zwiernym 4x, 10 AX, 250 V~ z uchwytnami mocującymi
	386700	przycisk kołyskowy ze stykiem zwiernym 4x, 10 AX, 250 V~ bez uchwytnów mocujących
015000	315000	przycisk kołyskowy ze stykiem zwiernym z zaciskiem N, 10 AX, 250 V~ z uchwytnami mocującymi
	387000	przycisk kołyskowy ze stykiem zwiernym z zaciskiem N, 10 AX, 250 V~ bez uchwytnów mocujących
015100	315100	przycisk kołyskowy ze stykiem zwiernym, 10 AX, 250 V~ z uchwytnami mocującymi
	387100	przycisk kołyskowy ze stykiem zwiernym, 10 AX, 250 V~ bez uchwytnów mocujących
015200	315200	przycisk kołyskowy ze stykiem zwiernym i stykiem sygnalizacyjnym, 10 AX, 250 V~ z uchwytnami mocującymi
	387200	przycisk kołyskowy ze stykiem zwiernym i stykiem sygnalizacyjnym, 10 AX, 250 V~ bez uchwytnów mocujących
015500	315500	przycisk kołyskowy schodowy 2x, 10 AX, 250 V~ z uchwytnami mocującymi
	387500	przycisk kołyskowy schodowy 2x, 10 AX, 250 V~ bez uchwytnów mocujących
015600	315600	przycisk kołyskowy schodowy, 10 AX, 250 V~ z uchwytnami mocującymi
	387600	przycisk kołyskowy schodowy, 10 AX, 250 V~ bez uchwytnów mocujących
015800	315800	przycisk kołyskowy żaluzjowy, 10 AX, 250 V~ z uchwytnami mocującymi
	387800	przycisk kołyskowy żaluzjowy, 10 AX, 250 V~ bez uchwytnów mocujących

Urządzenia podtynkowe / Łączniki kołyskowe / przyciski kołyskowe

Stary nr kat.	Nowy nr kat.	Produkt
013900	313900	łącznik kołyskowy / przycisk kołyskowy, 10 AX, 250 V~ z uchwytnami mocującymi
	386900	łącznik kołyskowy / przycisk kołyskowy, 10 AX, 250 V~ bez uchwytnów mocujących

Urządzenia podtynkowe / Łączniki pociągane / przyciski pociągane

Stary nr kat.	Nowy nr kat.	Produkt
014200	354200	łącznik pociągany wył., 2-bieg., 10 AX, 250 V~ z uchwytnami mocującymi
014600	354600	łącznik pociągany/łącznik uniwersalny wył., 10 AX, 250 V~ z uchwytnami mocującymi
016500	356500	przycisk pociągany ze stykiem zwiernym i stykiem sygnalizacyjnym, 10 AX, 250 V~ z uchwytnami mocującymi
081100	386500	przycisk pociągany ze stykiem zwiernym i stykiem sygnalizacyjnym, 10 AX, 250 V~ bez uchwytnów mocujących
081800	358200	łącznik pociągany, 2-bieg., 10 AX, 250 V~ bez uchwytnów mocujących
081900	358600	łącznik pociągany/łącznik uniwersalny wył., 10 AX, 250 V~ bez uchwytnów mocujących

Urządzenia podtyinkowe / Klawisze i osłony do łączników kołyskowych, przycisków kołyskowych i łączników samopowrotnych

Stary nr kat.	Nowy nr kat.	Produkt
020901	329101	klawisz System 55 z symbolem gniazda wtyczkowego i okienkiem kontrolnym, kremowy z połyskiem
020903	329103	klawisz System 55 z symbolem gniazda wtyczkowego i okienkiem kontrolnym, czysta biel z połyskiem
020926	329126	klawisz System 55 z symbolem gniazda wtyczkowego i okienkiem kontrolnym, kolor aluminium
020927	329127	klawisz System 55 z symbolem gniazda wtyczkowego i okienkiem kontrolnym, czysta biel, matowy
020928	329128	klawisz System 55 z symbolem gniazda wtyczkowego i okienkiem kontrolnym, antracytowy
0209005	3291005	klawisz System 55 z symbolem gniazda wtyczkowego i okienkiem kontrolnym, czarny matowy
0216xx	321600	klawisz System 55 z wyczuwalnym dotykowo symbolem oświetlenia, neutralny
0217xx	321700	klawisz System 55 z wyczuwalnym dotykowo symbolem dzwonka, neutralny
0218xx	321800	klawisz System 55 z wyczuwalnym dotykowo symbolem drzwi, neutralny
028501	328501	klawisz System 55 z symbolem oświetlenia, kremowy z połyskiem
028503	328503	klawisz System 55 z symbolem oświetlenia, czysta biel z połyskiem
028526	328526	klawisz System 55 z symbolem oświetlenia, kolor aluminium
028527	328527	klawisz System 55 z symbolem oświetlenia, czysta biel, matowy
028528	328528	klawisz System 55 z symbolem oświetlenia, antracytowy
0285005	3285005	klawisz System 55 z symbolem oświetlenia, czarny matowy
0285015	3285015	klawisz System 55 z symbolem oświetlenia, szary matowy
0285600	3285600	klawisz System 55 z symbolem oświetlenia, stal szlachetna
028565	328565	klawisz TX_44 z symbolem oświetlenia, kolor aluminium
028566	328566	klawisz TX_44 z symbolem oświetlenia, czysta biel
028567	328567	klawisz TX_44 z symbolem oświetlenia, antracytowy
0285112	328570	klawisz Gira F100 z symbolem oświetlenia, czysta biel z połyskiem
028601	328601	klawisz System 55 z symbolem dzwonka, kremowy z połyskiem
028603	328603	klawisz System 55 z symbolem dzwonka, czysta biel z połyskiem
028626	328626	klawisz System 55 z symbolem dzwonka, kolor aluminium
028627	328627	klawisz System 55 z symbolem dzwonka, czysta biel, matowy
028628	328628	klawisz System 55 z symbolem dzwonka, antracytowy
0286005	3286005	klawisz System 55 z symbolem dzwonka, czarny matowy
0286015	3286015	klawisz System 55 z symbolem dzwonka, szary matowy
0286600	3286600	klawisz System 55 z symbolem dzwonka, stal szlachetna
028665	328665	klawisz TX_44 z symbolem dzwonka, kolor aluminium
028666	328666	klawisz TX_44 z symbolem dzwonka, czysta biel
028667	328667	klawisz TX_44 z symbolem dzwonka, antracytowy
0286112	328670	klawisz Gira F100 z symbolem dzwonka, czysta biel z połyskiem
028701	328701	klawisz System 55 z symbolem drzwi, kremowy z połyskiem
028703	328703	klawisz System 55 z symbolem drzwi, czysta biel z połyskiem
028726	328726	klawisz System 55 z symbolem drzwi, kolor aluminium
028727	328727	klawisz System 55 z symbolem drzwi, czysta biel, matowy
028728	328728	klawisz System 55 z symbolem drzwi, antracytowy
0287005	3287005	klawisz System 55 z symbolem drzwi, czarny matowy
0287015	3287015	klawisz System 55 z symbolem drzwi, szary matowy
0287600	3287600	klawisz System 55 z symbolem drzwi, stal szlachetna
028765	328765	klawisz TX_44 z symbolem drzwi, kolor aluminium

xx: artykuły są dostępne w różnych wariantach kolorystycznych danego systemu.

Urządzenia podtyinkowe / Klawisze i osłony do łączników kołyskowych, przycisków kołyskowych i łączników samopowrotnych

Stary nr kat.	Nowy nr kat.	Produkt
028766	328766	klawisz TX_44 z symbolem drzwi, czysta biel
028767	328767	klawisz TX_44 z symbolem drzwi, antracytowy
0287112	328770	klawisz Gira F100 z symbolem drzwi, czysta biel z połyskiem
029001	329001	klawisz System 55 z okienkiem kontrolnym, kremowy z połyskiem
029003	329003	klawisz System 55 z okienkiem kontrolnym, czysta biel z połyskiem
029026	329026	klawisz System 55 z okienkiem kontrolnym, kolor aluminium
029027	329027	klawisz System 55 z okienkiem kontrolnym, czysta biel, matowy
029028	329028	klawisz System 55 z okienkiem kontrolnym, antracytowy
0290005	3290005	klawisz System 55 z okienkiem kontrolnym, czarny matowy
0290015	3290015	klawisz System 55 z okienkiem kontrolnym, szary matowy
0290600	3290600	klawisz System 55 z okienkiem kontrolnym, stal szlachetna
029065	329065	klawisz TX_44 z okienkiem kontrolnym, kolor aluminium
029066	329066	klawisz TX_44 z okienkiem kontrolnym, czysta biel
029067	329067	klawisz TX_44 z okienkiem kontrolnym, antracytowy
0290112	329070	klawisz Gira F100 z okienkiem kontrolnym, czysta biel z połyskiem
	349003	klawisz samopowrotny System 55 do przycisków kołyskowych i łączników samopowrotnych z okienkiem kontrolnym, czysta biel z połyskiem
	349026	klawisz samopowrotny System 55 do przycisków kołyskowych i łączników samopowrotnych z okienkiem kontrolnym, kolor aluminium
	349027	klawisz samopowrotny System 55 do przycisków kołyskowych i łączników samopowrotnych z okienkiem kontrolnym, czysta biel, matowy
	349028	klawisz samopowrotny System 55 do przycisków kołyskowych i łączników samopowrotnych z okienkiem kontrolnym, antracytowy
	3490005	klawisz samopowrotny System 55 do przycisków kołyskowych i łączników samopowrotnych z okienkiem kontrolnym, czarny matowy
	349065	klawisz samopowrotny TX_44 do przycisków kołyskowych i łączników samopowrotnych z okienkiem kontrolnym, kolor aluminium
	349066	klawisz samopowrotny TX_44 do przycisków kołyskowych i łączników samopowrotnych z okienkiem kontrolnym, czysta biel
	349067	klawisz samopowrotny TX_44 do przycisków kołyskowych i łączników samopowrotnych z okienkiem kontrolnym, antracytowy
029401	329401	klawisz 2x System 55 z symbolem strzałek (żaluzja), kremowy z połyskiem
029403	329403	klawisz 2x System 55 z symbolem strzałek (żaluzja), czysta biel z połyskiem
029426	329426	klawisz 2x System 55 z symbolem strzałek (żaluzja), kolor aluminium
029427	329427	klawisz 2x System 55 z symbolem strzałek (żaluzja), czysta biel, matowy
029428	329428	klawisz 2x System 55 z symbolem strzałek (żaluzja), antracytowy
0294005	3294005	klawisz 2x System 55 z symbolem strzałek (żaluzja), czarny matowy
0294015	3294015	klawisz 2x System 55 z symbolem strzałek (żaluzja), szary matowy
0294600	3294600	klawisz 2x System 55 z symbolem strzałek (żaluzja), stal szlachetna
029465	329465	klawisz 2x TX_44 z symbolem strzałek (żaluzja), kolor aluminium
029466	329466	klawisz 2x TX_44 z symbolem strzałek (żaluzja), czysta biel
029467	329467	klawisz 2x TX_44 z symbolem strzałek (żaluzja), antracytowy
0294112	329470	klawisz 2x Gira F100 z symbolem strzałek (żaluzja), czysta biel z połyskiem
029501	329501	klawisz 2x System 55, kremowy z połyskiem
029503	329503	klawisz 2x System 55, czysta biel z połyskiem

Urządzenia podtyńkowe / Klawisze i osłony do łączników kołyskowych, przycisków kołyskowych i łączników samopowrotnych

Stary nr kat.	Nowy nr kat.	Produkt
029526	329526	klawisz 2x System 55, kolor aluminium
029527	329527	klawisz 2x System 55, czysta biel, matowy
029528	329528	klawisz 2x System 55, antracytowy
0295005	3295005	klawisz 2x System 55, czarny matowy
0295015	3295015	klawisz 2x System 55, szary matowy
0295600	3295600	klawisz 2x System 55, stal szlachetna
029565	329565	klawisz 2x TX_44, kolor aluminium
029566	329566	klawisz 2x TX_44, czysta biel
029567	329567	klawisz 2x TX_44, antracytowy
0295112	329570	klawisz 2x Gira F100, czysta biel z połyskiem
	349503	klawisz samopowrotny 2x System 55 do przycisków kołyskowych i łączników samopowrotnych, czysta biel z połyskiem
	349526	klawisz samopowrotny 2x System 55 do przycisków kołyskowych i łączników samopowrotnych, kolor aluminium
	349527	klawisz samopowrotny 2x System 55 do przycisków kołyskowych i łączników samopowrotnych, czysta biel, matowy
	349528	klawisz samopowrotny 2x System 55 do przycisków kołyskowych i łączników samopowrotnych, antracytowy
	3495005	klawisz samopowrotny 2x System 55 do przycisków kołyskowych i łączników samopowrotnych, czarny matowy
	3495015	klawisz samopowrotny 2x System 55 do przycisków kołyskowych i łączników samopowrotnych, szary matowy
	3495600	klawisz samopowrotny 2x System 55 do przycisków kołyskowych i łączników samopowrotnych, stal szlachetna
	349565	klawisz samopowrotny 2x TX_44 do przycisków kołyskowych i łączników samopowrotnych, kolor aluminium
	349566	klawisz samopowrotny 2x TX_44 do przycisków kołyskowych i łączników samopowrotnych, czysta biel
	349567	klawisz samopowrotny 2x TX_44 do przycisków kołyskowych i łączników samopowrotnych, antracytowy
029601	329601	klawisz System 55, kremowy z połyskiem
029603	329603	klawisz System 55, czysta biel z połyskiem
029626	329626	klawisz System 55, kolor aluminium
029627	329627	klawisz System 55, czysta biel, matowy
029628	329628	klawisz System 55, antracytowy
0296005	3296005	klawisz System 55, czarny matowy
0296015	3296015	klawisz System 55, szary matowy
0296600	3296600	klawisz System 55, stal szlachetna
029665	329665	klawisz TX_44, kolor aluminium
029666	329666	klawisz TX_44, czysta biel
029667	329667	klawisz TX_44, antracytowy
296112	329670	klawisz Gira F100, czysta biel z połyskiem
	349603	klawisz samopowrotny System 55 do przycisków kołyskowych i łączników samopowrotnych, czysta biel z połyskiem
	349626	klawisz samopowrotny System 55 do przycisków kołyskowych i łączników samopowrotnych, kolor aluminium
	349627	klawisz samopowrotny System 55 do przycisków kołyskowych i łączników samopowrotnych, czysta biel, matowy
	349628	klawisz samopowrotny System 55 do przycisków kołyskowych i łączników samopowrotnych, antracytowy

Urządzenia podtyinkowe / Klawisze i osłony do łączników kołyskowych, przycisków kołyskowych i łączników samopowrotnych

Stary nr kat.	Nowy nr kat.	Produkt
	3496005	klawisz samopowrotny System 55 do przycisków kołyskowych i łączników samopowrotnych, czarny matowy
	3496015	klawisz samopowrotny System 55 do przycisków kołyskowych i łączników samopowrotnych, szary matowy
	3496600	klawisz samopowrotny System 55 do przycisków kołyskowych i łączników samopowrotnych, stal szlachetna
	349665	klawisz samopowrotny TX_44 do przycisków kołyskowych i łączników samopowrotnych, kolor aluminium
	349666	klawisz samopowrotny TX_44 do przycisków kołyskowych i łączników samopowrotnych, czysta biel
	349667	klawisz samopowrotny TX_44 do przycisków kołyskowych i łączników samopowrotnych, antracytowy
029901	329901	klawisz System 55 z polem opisowym, kremowy z połyskiem
029903	329903	klawisz System 55 z polem opisowym, czysta biel z połyskiem
029926	329926	klawisz System 55 z polem opisowym, kolor aluminium
029927	329927	klawisz System 55 z polem opisowym, czysta biel, matowy
029928	329928	klawisz System 55 z polem opisowym, antracytowy
0299005	3299005	klawisz System 55 z polem opisowym, czarny matowy
0299015	3299015	klawisz System 55 z polem opisowym, szary matowy
0299600	3299600	klawisz System 55 z polem opisowym, stal szlachetna
	367600	klawisz System 55 z dużym polem opisowym (na całej powierzchni) neutralny
	367000	klawisz Gira F100 z dużym polem opisowym (na całej powierzchni) neutralny
063101	363101	klawisz 2x System 55 z okienkiem kontrolnym, kremowy z połyskiem
063103	363103	klawisz 2x System 55 z okienkiem kontrolnym, czysta biel z połyskiem
063126	363126	klawisz 2x System 55 z okienkiem kontrolnym, kolor aluminium
063127	363127	klawisz 2x System 55 z okienkiem kontrolnym, czysta biel, matowy
063128	363128	klawisz 2x System 55 z okienkiem kontrolnym, antracytowy
0631005	3631005	klawisz 2x System 55 z okienkiem kontrolnym, czarny matowy
0631015	3631015	klawisz 2x System 55 z okienkiem kontrolnym, szary matowy
	363170	klawisz Gira F100 2x z okienkiem kontrolnym, czysta biel z połyskiem
063801	363801	osłona łącznika pociąganego System 55 z okienkiem kontrolnym, kremowy z połyskiem
063803	363803	osłona łącznika pociąganego System 55 z okienkiem kontrolnym, czysta biel z połyskiem
063827	363827	osłona łącznika pociąganego System 55 z okienkiem kontrolnym, czysta biel, matowy
063828	363828	osłona łącznika pociąganego System 55 z okienkiem kontrolnym, antracytowy
0638005	3638005	osłona łącznika pociąganego System 55 z okienkiem kontrolnym, czarny matowy
063801	363901	osłona przycisku pociąganego System 55 z okienkiem kontrolnym, kremowy z połyskiem
063803	363903	osłona przycisku pociąganego System 55 z okienkiem kontrolnym, czysta biel z połyskiem
067001	367001	klawisz System 55 z polem opisowym i okienkiem kontrolnym, kremowy z połyskiem
067003	367003	klawisz System 55 z polem opisowym i okienkiem kontrolnym, czysta biel z połyskiem
067026	367026	klawisz System 55 z polem opisowym i okienkiem kontrolnym, kolor aluminium
067027	367027	klawisz System 55 z polem opisowym i okienkiem kontrolnym, czysta biel, matowy
067028	367028	klawisz System 55 z polem opisowym i okienkiem kontrolnym, antracytowy
0670005	3670005	klawisz System 55 z polem opisowym i okienkiem kontrolnym, czarny matowy
0670015	3670015	klawisz System 55 z polem opisowym i okienkiem kontrolnym, szary matowy
067301	367301	klawisz System 55 z symbolem dzwonka i polem opisowym, kremowy z połyskiem
067303	367303	klawisz System 55 z symbolem dzwonka i polem opisowym, czysta biel z połyskiem

Urządzenia podtyinkowe / Klawisze i osłony do łączników kołyskowych, przycisków kołyskowych i łączników samopowrotnych

Stary nr kat.	Nowy nr kat.	Produkt
067326	367326	klawisz System 55 z symbolem dzwonka i polem opisowym, kolor aluminium
067327	367327	klawisz System 55 z symbolem dzwonka i polem opisowym, czysta biel, matowy
067328	367328	klawisz System 55 z symbolem dzwonka i polem opisowym, antracytowy
0673005	3673005	klawisz System 55 z symbolem dzwonka i polem opisowym, czarny matowy
0673015	3673015	klawisz System 55 z symbolem dzwonka i polem opisowym, szary matowy
067365	367365	klawisz TX_44 z symbolem dzwonka i polem opisowym, kolor aluminium
067366	367366	klawisz TX_44 z symbolem dzwonka i polem opisowym, czysta biel
067367	367367	klawisz TX_44 z symbolem dzwonka i polem opisowym, antracytowy
067401	367401	klawisz System 55 z symbolem dzwonka i okienkiem kontrolnym, kremowy z połyskiem
067403	367403	klawisz System 55 z symbolem dzwonka i okienkiem kontrolnym, czysta biel z połyskiem
067426	367426	klawisz System 55 z symbolem dzwonka i okienkiem kontrolnym, kolor aluminium
067427	367427	klawisz System 55 z symbolem dzwonka i okienkiem kontrolnym, czysta biel, matowy
067428	367428	klawisz System 55 z symbolem dzwonka i okienkiem kontrolnym, antracytowy
0674005	3674005	klawisz System 55 z symbolem dzwonka i okienkiem kontrolnym, czarny matowy
0674015	3674015	klawisz System 55 z symbolem dzwonka i okienkiem kontrolnym, szary matowy
	367470	klawisz Gira F100 z symbolem dzwonka i okienkiem kontrolnym, czysta biel z połyskiem
067601	367600	klawisz System 55 z dużym polem opisowym i łącznikiem samopowrotnym, neutralny
067665	329965	klawisz System 55 z polem opisowym, kolor aluminium
067666	329966	klawisz System 55 z polem opisowym, czysta biel
067667	329967	klawisz System 55 z polem opisowym, antracytowy
	329970	klawisz Gira F100 z polem opisowym, czysta biel z połyskiem
	367370	klawisz Gira F100 z symbolem dzwonka i polem opisowym, czysta biel z połyskiem
067801	367801	klawisz System 55 z nadrukiem łącznika awaryjnego ogrzewania i okienkiem kontrolnym, kremowy z połyskiem
067803	367803	klawisz System 55 z nadrukiem łącznika awaryjnego ogrzewania i okienkiem kontrolnym, czysta biel z połyskiem
067826	367826	klawisz System 55 z nadrukiem łącznika awaryjnego ogrzewania i okienkiem kontrolnym, kolor aluminium
067827	367827	klawisz System 55 z nadrukiem łącznika awaryjnego ogrzewania i okienkiem kontrolnym, czysta biel, matowy
067828	367828	klawisz System 55 z nadrukiem łącznika awaryjnego ogrzewania i okienkiem kontrolnym, antracytowy
0678005	3678005	klawisz System 55 z nadrukiem łącznika awaryjnego ogrzewania i okienkiem kontrolnym, czarny matowy
067903	367900	klawisz System 55 z symbolem dzwonka i dużym polem opisowym do przycisków kołyskowych neutralny
115001	329701	klawisz 2x System 55 z symbolem strzałek (żaluzja), kremowy z połyskiem
115003	329703	klawisz 2x System 55 z symbolem strzałek (żaluzja), czysta biel z połyskiem
115026	329726	klawisz 2x System 55 z symbolem strzałek (żaluzja), kolor aluminium
115027	329727	klawisz 2x System 55 z symbolem strzałek (żaluzja), czysta biel, matowy
115028	329728	klawisz 2x System 55 z symbolem strzałek (żaluzja), antracytowy
1150005	3297005	klawisz 2x System 55 z symbolem strzałek (żaluzja), czarny matowy
1150015	3297015	klawisz 2x System 55 z symbolem strzałek (żaluzja), szary matowy
1150112	329770	klawisz 2x Gira F100 z symbolem strzałek (żaluzja), czysta biel z połyskiem

Urządzenia podtynkowe / Łączniki na karty hotelowe / wskazanie stanu łącznika hotelowego

Stary nr kat.	Nowy nr kat.	Produkt
014001	314001	łącznik na karty hotelowe System 55 1x, 1-bieg. z oddzielnym zaciskiem N z uchwytnymi mocującymi, kremowy z połyskiem
014003	314003	łącznik na karty hotelowe System 55 1x, 1-bieg. z oddzielnym zaciskiem N z uchwytnymi mocującymi, czysta biel z połyskiem
014026	314026	łącznik na karty hotelowe System 55 1x, 1-bieg. z oddzielnym zaciskiem N z uchwytnymi mocującymi, kolor aluminium
014027	314027	łącznik na karty hotelowe System 55 1x, 1-bieg. z oddzielnym zaciskiem N z uchwytnymi mocującymi, czysta biel, matowy
014028	314028	łącznik na karty hotelowe System 55 1x, 1-bieg. z oddzielnym zaciskiem N z uchwytnymi mocującymi, antracytowy
0140005	3140005	łącznik na karty hotelowe System 55 1x, 1-bieg. z oddzielnym zaciskiem N z uchwytnymi mocującymi, czarny matowy
0140015	3140015	łącznik na karty hotelowe System 55 1x, 1-bieg. z oddzielnym zaciskiem N z uchwytnymi mocującymi, szary matowy
0140600	3140600	łącznik na karty hotelowe System 55 1x, 1-bieg. z oddzielnym zaciskiem N z uchwytnymi mocującymi, stal szlachetna
0140112	314070	łącznik na karty hotelowe Gira F100 1x, 1-bieg. z oddzielnym zaciskiem N z uchwytnymi mocującymi, czysta biel z połyskiem
110401	310401	łącznik kołyskowy System 55 10 A do wskazywania statusu pokoju hotelowego z uchwytnymi mocującymi, kremowy z połyskiem
110403	310403	łącznik kołyskowy System 55 10 A do wskazywania statusu pokoju hotelowego z uchwytnymi mocującymi, czysta biel z połyskiem
110426	310426	łącznik kołyskowy System 55 10 A do wskazywania statusu pokoju hotelowego z uchwytnymi mocującymi, kolor aluminium
110427	310427	łącznik kołyskowy System 55 10 A do wskazywania statusu pokoju hotelowego z uchwytnymi mocującymi, czysta biel, matowy
110428	310428	łącznik kołyskowy System 55 10 A do wskazywania statusu pokoju hotelowego z uchwytnymi mocującymi, antracytowy
1104005	3104005	łącznik kołyskowy System 55 10 A do wskazywania statusu pokoju hotelowego z uchwytnymi mocującymi, czarny matowy

Urządzenia podtynkowe / Akcesoria

Stary nr kat.	Nowy nr kat.	Produkt
025127	325400	zestaw uszczelnień IP44 System 55 uniwersalny do łączników kołyskowych, przycisków kołyskowych i łączników samopowrotnych
	325500	zestaw uszczelnień IP44 System 55 oświetlony do łączników kołyskowych, przycisków kołyskowych i łączników samopowrotnych
049810	399100	uchwyt przedłużający do łączników i gniazd wtyczkowych
2790111	325100	zestaw uszczelnień IP44 Gira F100 do łączników kołyskowych, przycisków kołyskowych i łączników samopowrotnych
	3791010	element LED 1 na 230 V, 0,5 mA, biały
	3791011	element LED 1 na 230 V, 0,5 mA, czerwony
	3791012	element LED 1 na 230 V, 0,5 mA, pomarańczowy
	3792010	element LED 2 na 230 V, 0,5 mA, biały
	3792011	element LED 2 na 230 V, 0,5 mA, czerwony
	3792012	element LED 2 na 230 V, 0,5 mA, pomarańczowy
	3793010	element LED 3 na 230 V, 0,5 mA, biały / łącznik podwójny
	3793011	element LED 3 na 230 V, 0,5 mA, czerwony / łącznik podwójny
	3793012	element LED 3 na 230 V, 0,5 mA, pomarańczowy / łącznik podwójny
	3794010	element LED 4 na 12-30 V, 0,5 mA, biały
	3794011	element LED 4 na 12-30 V, 0,5 mA, czerwony
	3794012	element LED 4 na 12-30 V, 0,5 mA, pomarańczowy
	3795010	element LED 5 na 12-30 V, 0,5 mA, biały
	3795011	element LED 5 na 12-30 V, 0,5 mA, czerwony
	3795012	element LED 5 na 12-30 V, 0,5 mA, pomarańczowy

Bryzgoszczelne moduły natynkowe IP44 (BSNT) / Łączniki kołyskowe

Stary nr kat.	Nowy nr kat.	Produkt
010230	310230	łącznik kołyskowy wył. BSNT, 2-bieg., 10 A, 250 V~, szary
	318230	łącznik kołyskowy kontr. wył. BSNT, 2-bieg. z polem opisowym, 16 A, 250 V~, szary
010530	310530	łącznik kołyskowy 2x BSNT, 10 A, 250 V~, szary
010630	310630	łącznik kołyskowy/łącznik uniwersalny BSNT, 10 A, 250 V~, szary
	318630	łącznik kołyskowy/łącznik uniwersalny kontr. BSNT z polem opisowym, 16 A, 250 V~ szary
010730	310730	łącznik kołyskowy krzyżowy BSNT, 10 A, 250 V~, szary
011230	311230	łącznik kołyskowy kontr. wył. BSNT, 2-bieg. z polem opisowym, 10 A, 250 V~, szary
011630	311630	łącznik kołyskowy/łącznik uniwersalny kontr. wył. BSNT z polem opisowym, 10 A, 250 V~, szary
020630	320630	osłona BSNT z polem opisowym i szybką, pasująca do bryzgoszczelnych łączników kołyskowych, łączników kontrolnych i przycisków

Bryzgoszczelne moduły natynkowe IP44 (BSNT) / Przyciski kołyskowe

Stary nr kat.	Nowy nr kat.	Produkt
015230	315230	przycisk kołyskowy ze stykiem zwiernym BSNT, 1-bieg. ze stykiem sygnalizacyjnym, 10 A, 250 V~, szary
015530	315330	przycisk kołyskowy 2x BSNT, 10 A, 250 V~, szary
015630	315630	przycisk kołyskowy schodowy BSNT, 1-bieg., 10 A, 250 V~, szary

Bryzgoszczelne moduły natynkowe IP44 (BSNT) / Połączenia

Stary nr kat.	Nowy nr kat.	Produkt
417630	417630	połączenie BSNT łącznik kołyskowy/łącznik uniwersalny wył. / gniazdo wtyczkowe SCHUKO z klapką pionowe, szary
417730	417730	połączenie BSNT łącznik kołyskowy/łącznik uniwersalny wył. / gniazdo wtyczkowe SCHUKO z klapką poziome, szary
015231	315231	przycisk kołyskowy ze stykiem zwiernym BSNT, 1-bieg., 10 AX, 250 V~ z polem opisowym z oddzielnym stykiem sygnalizacyjnym, szary
015631	315631	przycisk kołyskowy schodowy BSNT, 1-bieg., 10 AX, 250 V~ z polem opisowym

Moduły natynkowe suche (NT suche) / Łączniki kołyskowe

Stary nr kat.	Nowy nr kat.	Produkt
010513	310513	łącznik kołyskowy 2x NT suchy, 10 A, 250 V~, czysta biel z połyskiem
010613	310613	łącznik kołyskowy/łącznik uniwersalny wył. NT suchy, 10 A, 250 V~, czysta biel z połyskiem
011210	311210	łącznik kołyskowy kontr. wył. NT suchy, 2-bieg., 10 A, 250 V~ K/P, kremowy z połyskiem
011613	311613	łącznik kołyskowy/łącznik uniwersalny kontr. wył. NT suchy, 10 A, 250 V~, czysta biel z połyskiem
015913	315913	łącznik kołyskowy żaluzjowy NT suchy, 10 A, 250 V~, czysta biel z połyskiem

Moduły natynkowe suche (NT suche) / Przyciski kołyskowe

Stary nr kat.	Nowy nr kat.	Produkt
015210	315210	przycisk kołyskowy NT suchy ze stykiem zwiernym z oddzielnym stykiem sygnalizacyjnym, 10 A, 250 V~ K/P, kremowy z połyskiem
015613	315613	przycisk kołyskowy schodowy NT suchy, 10 A, 250 V~, czysta biel z połyskiem
015813	315813	przycisk kołyskowy żaluzjowy NT suchy, 10 A, 250 V~, czysta biel z połyskiem

Moduły natynkowe suche (NT suche) / Łączniki pociągane

Stary nr kat.	Nowy nr kat.	Produkt
014613	314613	łącznik pociągany/łącznik uniwersalny wył. NT suchy, 10 A, 250 V~, czysta biel z połyskiem

Moduły natynkowe suche (NT suche) / Gniazda wtyczkowe

Stary nr kat.	Nowy nr kat.	Produkt
044013	444013	gniazdo wtyczkowe SCHUKO NT suche, 16 A, 250 V~, czysta biel z połyskiem
047014	447014	gniazdo wtyczkowe NT suche bez styku ochronnego, 16 A, 250 V~, czysta biel z połyskiem
078013	478013	gniazdo wtyczkowe SCHUKO NT suche 2x, 16 A, 250 V~, czysta biel z połyskiem
078018	478018	gniazdo wtyczkowe SCHUKO NT suche 2x, 16 A, 250 V~, brązowy z połyskiem
078019	478019	gniazdo wtyczkowe SCHUKO NT suche 2x, 16 A, 250 V~, szary z połyskiem
078913	478913	gniazdo wtyczkowe SCHUKO NT suche 3x, 16 A, 250 V~, czysta biel z połyskiem

Moduły natynkowe suche (NT suche) / Połączenia łączników i gniazd wtyczkowych

Stary nr kat.	Nowy nr kat.	Produkt
017613	417613	połączenie NT suche łącznik kołyskowy/łącznik uniwersalny wyt. / gniazdo wtyczkowe SCHUKO pionowe, czysta biel z połyskiem

Moduły natynkowe suche (NT suche) / Akcesoria

Stary nr kat.	Nowy nr kat.	Produkt
	305010	płyta montażowa EZ-TL NT sucha 2x, K/P, kremowy z połyskiem
	305011	płyta montażowa EZ-TL NT sucha 2x, K/P, czysta biel z połyskiem
	305014	płyta montażowa EZ-TL NT sucha 2x, czysta biel z połyskiem
	305110	płyta montażowa EZ-TL NT sucha 1x, do gniazd wtyczkowych K/P, kremowy z połyskiem
	305111	płyta montażowa EZ-TL NT sucha 1x, do gniazd wtyczkowych K/P, czysta biel z połyskiem
	305114	płyta montażowa EZ-TL NT sucha 1x, czysta biel z połyskiem
	305210	płyta montażowa EZ-TL NT sucha 2x, do połączenia łącznik / gniazdo wtyczkowe SCHUKO K/P, kremowy z połyskiem
	305211	płyta montażowa EZ-TL NT sucha 2x, K/P, czysta biel z połyskiem
	305214	płyta montażowa EZ-TL NT sucha 2x, czysta biel z połyskiem
	305310	płyta montażowa EZ-TL NT sucha 3x, K/P, kremowy z połyskiem
	305311	płyta montażowa EZ-TL NT sucha 3x, K/P, czysta biel z połyskiem
	305314	płyta montażowa EZ-TL NT sucha 3x, czysta biel z połyskiem
	305510	płyta montażowa EZ-TL NT sucha 3x, K/P, kremowy z połyskiem
	305511	płyta montażowa EZ-TL NT sucha 3x, K/P, czysta biel z połyskiem
	305610	płyta montażowa EZ-TL NT sucha 1x, do łączników K/P, kremowy z połyskiem
	305611	płyta montażowa EZ-TL NT sucha 1x, do łączników K/P, czysta biel z połyskiem
	305910	płyta montażowa EZ-TL NT sucha 2x, do połączenia łącznik / gniazdo wtyczkowe SCHUKO bez styku ochronnego K/P, kremowy z połyskiem
	305911	płyta montażowa EZ-TL NT sucha 2x, do połączenia łącznik / gniazdo wtyczkowe SCHUKO bez styku ochronnego K/P, czysta biel z połyskiem
008410	888410	Krzyżak montażowy / adapter metalowy

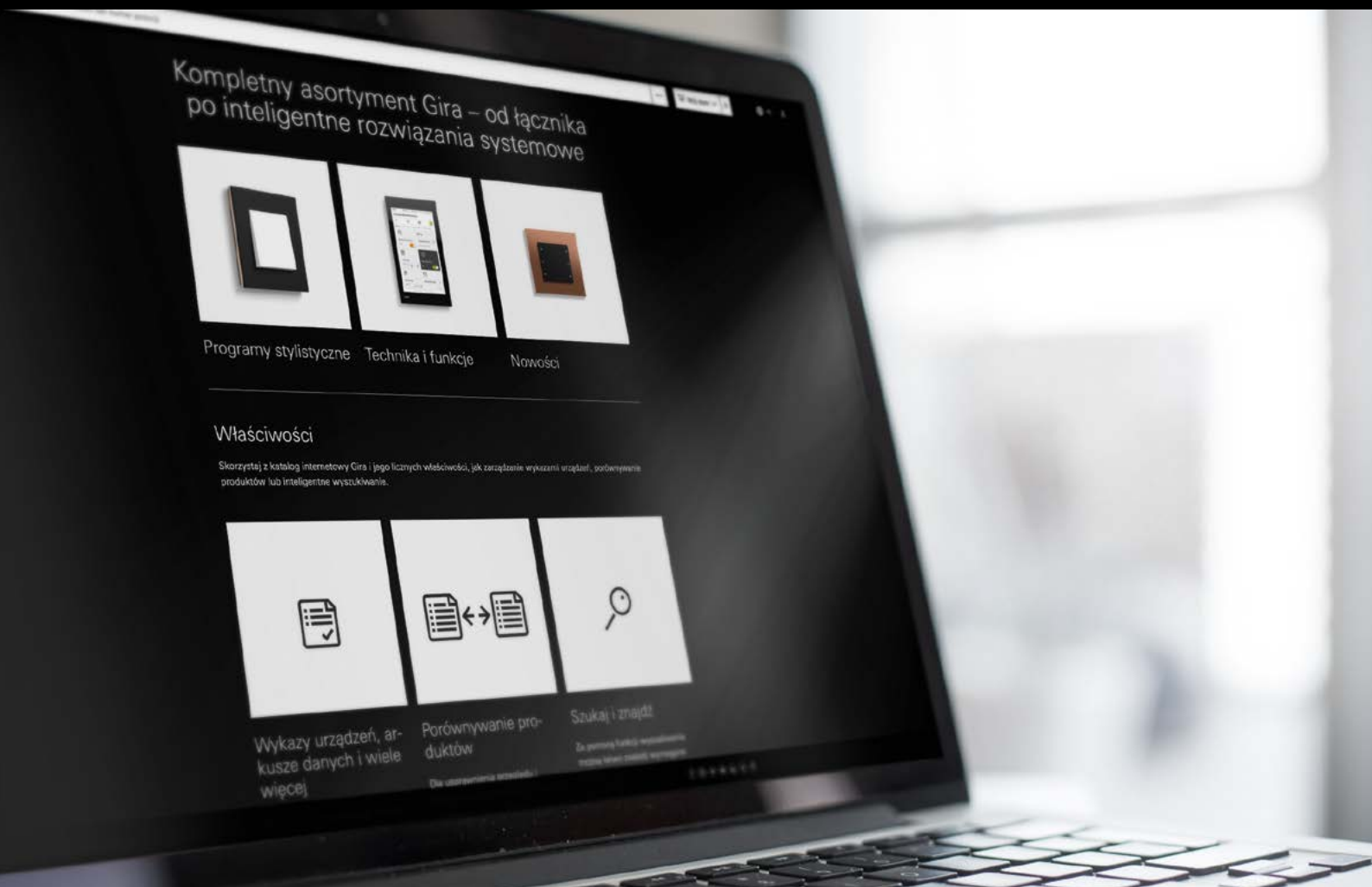

Katalog online Gira – zawsze w najnowszej wersji

Poznaj kompletny asortyment Gira – od łączników po inteligentne rozwiązania systemowe. Katalog online Gira oferuje szereg przydatnych funkcji: można tam porównywać produkty, korzystać z funkcji inteligentnego wyszukiwania, zarządzać listami części i przysłać je za pomocą interfejsu Elbridge bezpośrednio do koszyka wielu firm prowadzących handel hurtowy.

Wszystkie produkty i informacje o dacie dostawy od 1 lutego 2024 r. w katalogu online pod adresem catalogue.gira.com/pl

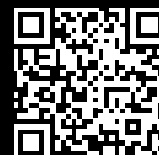

Innowacyjność wymaga niestandardowego myślenia.

Od 1905 r. jesteśmy tymi od przełączników, ale mamy jednak do zaoferowania znacznie więcej... Ponieważ innowacje to nasza wielka pasja. Duch pionierski jest motorem naszego działania – innowacyjne rozwiązania mają sprawić, że życie w naszym domu będzie odrobinę wygodniejsze i lepsze.

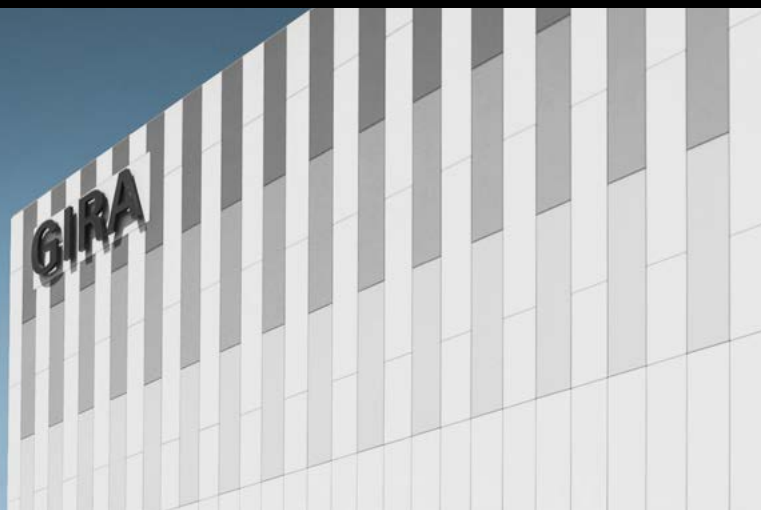

„Made by diversity”.

Gira produkuje od ponad 100 lat w zakładach w Radevormwald (Niemcy). Firma bezwarunkowo kieruje się zobowiązującym do jakości hasłem „Made in Germany”. Na tę renomę pracuje 1250 osób z 27 krajów – każda z nich ma różne talenty, własne umiejętności, odmienne doświadczenia i życiorysy. Ta różnorodność – wspierana przez wspólne wartości – jest podstawą naszej kreatywności, innowacyjności i zrównoważonego rozwoju.

Innowacyjna technologia, doskonałe wzornictwo.

Zawsze dążyliśmy do połączenia maksymalnej funkcjonalności i niezawodności z unikalnym wzornictwem, aby zapewnić maksymalny komfort obsługi. Liczne renomowane wyróżnienia międzynarodowe honorują ekskluzywną jakość designu i funkcjonalność naszych produktów.



Wydawca:
Gira Giersiepen GmbH & Co. KG

Źródła zdjęć:
Ikony: str. 12, 13
schmitz Visuelle Kommunikation
hgschmitz.de

Zastrzegamy sobie możliwość zmian
technicznych.

Grafiki w niniejszej broszurze obrazują
podstawowe zależności i nie roszczą sobie
prawa do kompletności technicznej.
Produkty mogą być przedstawione ze
specjalnymi etykietami.

Ewentualne odchylenia kolorów pomiędzy
ilustracjami zawartymi w niniejszej broszurze
online a produktem wynikają z techniki
wyświetlania i są niestety nieuniknione.

Kształtowanie przyszłości oznacza również
robienie wszystkiego, co możliwe, dla
ochrony środowiska, w którym chcemy żyć
w przyszłości. Gira wspiera ideę zrównowa-
żonego rozwoju i dlatego oferuje tę broszurę
wyłącznie w formacie cyfrowym. W trosce
o środowisko prosimy o rezygnację z jej
drukowania.

sustainability.gira.com

GIRA

Gira
Giersiepen GmbH & Co. KG

Dahlienstraße
42477 Radevormwald

Postfach 12 20
42461 Radevormwald
Deutschland

Tel. +49 2195 602-0
Fax +49 2195 602-191

www.gira.de
info@gira.de

TEMA 2 Sp. z o.o.

ul. Boryny 7
PL-02-257 Warszawa

tel. +48 22 8780353

www.tema.pl
biuro@tema.pl
