

Détecteur de présence et de mouvement 360° compact

N° de commande: 2399 02

Mode d'emploi

1 Consignes de sécurité



Le montage et le raccordement d'appareillages électriques doivent être réservés à des électriciens spécialisés.

Risques de blessures, d'incendies ou de dégâts matériels. Lire en intégralité la notice et la respecter.

DANGER ! Risque d'électrocution. L'appareillage n'est pas adapté pour la déconnexion. Même si l'appareillage est éteint, la charge n'est pas séparée galvaniquement du secteur.

Déconnecter toujours l'alimentation secteur avant d'intervenir sur l'appareil ou sur la charge.

Couper en particulier tous les disjoncteurs qui fournissent des tensions dangereuses à l'appareillage ou à la charge.

Ne pas appuyer sur la fenêtre du capteur. Le dispositif peut être endommagé.

L'appareil ne convient pas pour une utilisation dans la technique de détection d'effraction ou dans la technique d'alarme.

Ces instructions font partie intégrante du produit et doivent être conservées chez l'utilisateur final.

2 Consignes de sécurité relatives à la batterie

Cet appareil ou ses accessoires est/sont livré(s) avec des batteries sous forme de piles boutons.

DANGER ! Les batteries peuvent être avalées. Cela peut immédiatement entraîner la mort par asphyxie. Les substances nocives peuvent causer de graves brûlures, entraînant la mort dans les 2 heures.

Maintenir les batteries neuves et usagées hors de portée des enfants.

Ne plus utiliser les appareils dont le compartiment à piles ne se ferme plus de manière sécurisée, et les tenir hors de portée des enfants.

Si l'on soupçonne qu'une batterie a été avalée ou qu'elle se trouve dans un orifice quelconque du corps, consulter immédiatement un médecin.

AVERTISSEMENT ! Une manipulation incorrecte des batteries peut provoquer une explosion, un incendie ou des brûlures dues à des fuites.

Ne pas chauffer ni jeter les batteries au feu.

Ne pas inverser la polarité, court-circuiter ou recharger les batteries.

Ne pas déformer ni détruire les batteries.

Remplacer les batteries uniquement par un type identique ou équivalent.

Retirer immédiatement les batteries vides et les éliminer dans le respect de l'environnement.

3 Conception de l'appareillage

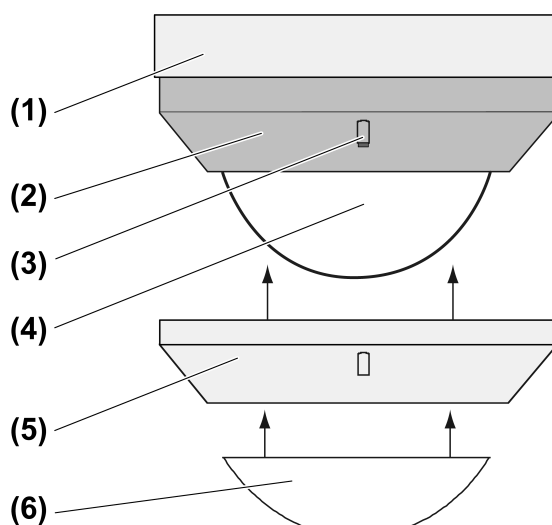

Figure 1

- (1) Boîtier de raccordement
- (2) Garniture de capteur
- (3) Capteur de luminosité
- (4) Fenêtre du capteur avec LED d'affichage rouge et bleue
- (5) Anneau enjoliveur
- (6) Cache à monter

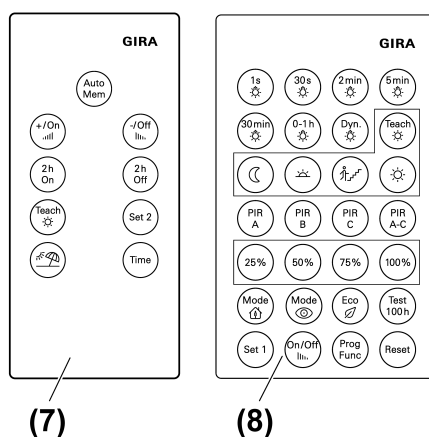

Figure 2

- (7) Télécommande IR PIR 2 (Client final), fournie
- (8) Télécommande IR PIR 1 (Installateur), voir Accessoires

4 Usage conforme

- Commutation automatique de l'éclairage en fonction du mouvement thermique et de la luminosité ambiante
- Montage sur plafond en intérieur, en saillie

Caractéristiques produits

- Régulation de lumière à 2 points
- Fonctions réglables avec les télécommandes IR

- Limitation du champ de détection en désactivant les capteurs individuels ou en installant des caches à monter
- Utilisation avec télécommande IR, poste auxiliaire bifilaire ou pousoir d'installation
- Fonction d'apprentissage pour adapter le seuil de luminosité, en association avec les télécommandes IR
- Avertissement de coupure
- Fonctionnement courte durée par ex. pour la commande d'émetteurs de signaux sonores
- LED d'affichage
- Simulation de présence
- Fonction comme interrupteur crépusculaire
- Temps de commutation dynamique
- Agrandissement du champ de détection par branchement en parallèle de plusieurs appareils

i L'extension du champ de détection avec un poste auxiliaire trifilaire est impossible.

Fonctionnement automatique

L'appareil détecte le mouvement thermique des personnes, des animaux et des objets.

- L'éclairage est activé lorsque l'on entre dans le champ de détection et que le seuil de luminosité réglé n'est pas atteint.
Le temps de commutation redémarre à chaque fois qu'un mouvement est détecté.
- La lumière est désactivée lorsqu'elle n'est plus nécessaire car :
Aucun mouvement n'est plus détecté dans le champ de détection et le temps de commutation est écoulé ou la lumière ambiante est suffisante.
La luminosité de désactivation est calculée à partir du seuil de luminosité réglé et de la lampe activée.
Pour éviter que les ombres brèves ne provoquent la désactivation, celle-ci ne s'effectue qu'après expiration du temps de commutation réglé. Tant que la luminosité de désactivation est dépassée, le temps de commutation ne redémarre pas en cas de détection de mouvement.

i La luminosité de désactivation minimale est de 100 lux, même si une valeur inférieure est réglée.

Pour éviter une activation causée par une source lumineuse en cours de refroidissement, aucun signal de mouvement n'est évalué après la désactivation, pendant un court temps de verrouillage. Afin que ce temps soit le plus court possible, le détecteur de mouvement s'adapte aux conditions ambiantes.

Fonctionnement courte durée

En cas de mouvement, une brève impulsion d'env. 0,5 s est déclenchée en fonction de la luminosité. L'impulsion est répétée de manière cyclique tant que des mouvements sont détectés.

Avertissement de coupure

Lorsque l'avertissement de coupure est actif, la lumière n'est pas éteinte immédiatement après expiration du temps de commutation. Si la LED clignote trois fois à intervalles de 10 secondes, cela indique une coupure imminente de l'éclairage. Le temps de commutation est ainsi prolongé d'env. 30 secondes. Si un mouvement est détecté pendant l'avertissement de coupure, le temps de commutation redémarre et l'éclairage reste allumé.

Temps de commutation dynamique

La fonction détermine automatiquement et dynamiquement un temps de commutation à l'intérieur des limites prédéfinies à partir des mouvements détectés. Le temps de commutation étant augmenté en cas de présence permanente ou réduit en cas d'absence permanente.

Simulation de présence

En mode automatique, le détecteur de mouvement enregistre en continu les moments d'activation de l'éclairage. Sur une période de 24 heures, 60 commutations peuvent être enregistrées au maximum. Si un plus grand nombre de commutations se produit, les commutations les plus

anciennes sont écrasées. Si la simulation de présence est activée, le détecteur de mouvement active l'éclairage aux heures enregistrées, en fonction de la luminosité. La désactivation s'effectue après expiration du temps de commutation. Des mouvements détectés rallongent le temps de commutation ou l'éclairage est activé en fonction de la luminosité. Les temps ne sont pas enregistrés.

Fonction comme interrupteur crépusculaire

La fonction est active dès que tous les capteurs PIR ont été désactivés (voir Mise en service). L'éclairage est commuté en fonction de la luminosité. Les mouvements ne sont pas évalués.

- L'éclairage est activé si le seuil de luminosité réglé n'est pas atteint pendant 4 minutes.
- L'éclairage est désactivé si la luminosité de désactivation (voir Mode automatique) est dépassée pendant 4 minutes.

i Une activation ou désactivation de l'éclairage par les postes auxiliaires bifilaires ou la touche d'installation est impossible. Les fonctions Marche/arrêt permanent et Marche/arrêt pendant 2 heures peuvent être utilisées.

Comportement après un retour de la tension secteur

Après un retour de la tension secteur, l'appareil effectue un test automatique pendant max. 20 secondes. À l'issue de ce test automatique, l'appareil est opérationnel. L'appareil commute l'éclairage en fonction des réglages effectués.

Pendant le test automatique, les règles suivantes s'appliquent :

- Les LED d'affichage (4) rouges et bleues s'allument.
- L'appareil ne peut pas être commandé ou réglé avec une télécommande IR.
- Les mouvements ne sont pas détectés.
- L'appareil peut être commuté via le poste auxiliaire bifilaire ou le poussoir d'installation.

5 Utilisation

La télécommande IR Utilisateur final fournie permet de commander les fonctions spéciales et d'ajuster les réglages.

i Les fonctions spéciales peuvent limiter l'utilisation via les postes auxiliaires bifilaires ou le poussoir d'installation.

i Si plusieurs appareils se trouvent dans la zone de portée de la télécommande IR, les orienter de telle sorte que seul l'appareil à piloter réceptionne les signaux.

Insérer la batterie

i Respecter les consignes de sécurité relatives à la batterie.

- Maintenir les contacts des batteries et l'appareillage exempts de graisse.
- Introduire la batterie fournie en respectant la polarité (voir inscription sur la télécommande IR).









Affichage LED

Une LED rouge et une LED bleue (Figure 1) permettant de signaler les différents états de fonctionnement se trouvent derrière la fenêtre du capteur (4).

LED rouge	LED bleue	Signalisation
Arrêt	Marche	Lumière allumée en permanence
Marche	Arrêt	Lumière éteinte en permanence ou fonction Interrupteur crépusculaire activée
Clignote lentement	Arrêt	Simulation de présence activée
Clignote	Arrêt	Réception de signaux IR



Arrêt	Clignote	Signal IR détecté
-------	----------	-------------------

Occupation des touches de la télécommande IR Utilisateur final

Taste	Funktion
Auto Mem Actionnement inférieur à 0,4 secondes	Activation du mode automatique
Auto Mem Actionnement entre 1 et 4 secondes	En mode automatique : activation pour la durée du temps de commutation
+/On  Actionnement inférieur à 0,4 secondes	Marche permanente
-/Off  Actionnement inférieur à 0,4 secondes	Arrêt permanent
2 h On Actionnement inférieur à 0,4 secondes	Marche pendant 2 heures
2 h Off Actionnement inférieur à 0,4 secondes	Arrêt pendant 2 heures
Teach  Actionnement inférieur à 10 secondes	Le seuil de luminosité peut être modifié par pas dans les 10 secondes qui suivent à l'aide des touches +/On  ou -/Off  .
Teach  Actionnement supérieur à 10 secondes	Enregistrer la luminosité ambiante actuelle comme seuil de luminosité
Set 2 Actionnement supérieur à 10 secondes	Activer les réglages enregistrés par l'installateur
 Actionnement supérieur à 10 secondes	Activer ou désactiver la simulation de présence
Time Actionnement inférieur à 10 secondes	Le temps de commutation peut être modifié par pas dans les 10 secondes qui suivent à l'aide des touches +/On  ou -/Off  .

Activer l'éclairage pour la durée du temps de commutation

Un poste auxiliaire bifilaire ou un poussoir d'installation est raccordé.

-  En fonctionnement courte durée, des impulsions cycliques se produisent tant que le poste auxiliaire bifilaire supérieur ou inférieur ou le poussoir d'installation est enfoncé.
-  Alternativement, appuyer sur la touche **Auto Mem** de la télécommande IR pendant 1 à 4 secondes. En fonctionnement courte durée, une seule impulsion est émise après le relâchement de la touche.

La lumière est désactivée.

Mode détecteur de mouvement

- Appuyer sur le poste auxiliaire bifilaire ou un poussoir d'installation pendant moins de 0,4 seconde.
-  En cas de nouvelle pression sur le poste auxiliaire bifilaire ou le poussoir d'installation après activation, le temps de commutation redémarre.

Mode détecteur de présence

- Appuyer sur le poste auxiliaire bifilaire supérieur ou sur toute la surface ou sur le poussoir d'installation pendant moins de 0,4 seconde.
L'éclairage est activé indépendamment de la luminosité et du mouvement. Les mouvements sont évalués en fonction de la luminosité et prolongent le temps de commutation.

Désactiver la lumière pendant 3 minutes

i Cette fonction peut être utilisée uniquement en mode détecteur de présence.

Un poste auxiliaire bifilaire ou un poussoir d'installation est raccordé.

La lumière est allumée.

- Appuyer sur le poste auxiliaire bifilaire inférieur ou le poussoir d'installation.
La lumière est désactivée pendant 3 minutes. Tout mouvement détecté provoque le redémarrage de ce temps.

Activer la lumière pendant 2 heures

Les mouvements ne sont pas évalués pendant ce temps. Une désactivation par un poste auxiliaire bifilaire ou un poussoir d'installation est impossible.

- Actionner la touche **2 h On** de la télécommande IR.
L'éclairage est activé pendant 2 heures. Après l'écoulement des 2 heures, le détecteur de mouvement repasse en mode automatique.

i Ce temps redémarre en cas de nouvel actionnement.

i Le mode automatique est réactivé à l'aide de la touche **Auto Mem**.

Activer la lumière de manière permanente

Les mouvements ne sont pas évalués pendant ce temps. Une désactivation par un poste auxiliaire bifilaire ou un poussoir d'installation est impossible.

- Actionner la touche **+/On** moins de 0,4 seconde.
La lumière est allumée en permanence. La LED bleue s'allume.

i Le mode automatique est réactivé à l'aide de la touche **Auto Mem**.

Désactiver la lumière pendant 2 heures

Les mouvements ne sont pas évalués pendant ce temps. L'activation par un poste auxiliaire bifilaire ou un poussoir d'installation est impossible.

- Appuyer sur la touche **2 h Off**.
L'éclairage est désactivé pendant 2 heures. Après l'écoulement de ce délai, l'appareil repasse en mode automatique.

i Ce temps redémarre en cas de nouvel actionnement.

i Le mode automatique est réactivé à l'aide de la touche **Auto Mem**.

Désactiver la lumière de manière permanente

Les mouvements ne sont pas évalués. L'activation par un mécanisme de poste auxiliaire bifilaire ou un poussoir d'installation est impossible.

- Actionner la touche **-/Off** moins de 0,4 seconde.
La lumière est éteinte en permanence. La LED rouge s'allume.

i Le mode automatique est réactivé à l'aide de la touche **Auto Mem**.

Ajuster la luminosité d'activation

La luminosité d'activation est réglée pendant la mise en service. La télécommande IR fournie permet d'ajuster ultérieurement la luminosité d'activation.

- Appuyer brièvement sur la touche **Teach**.
- Appuyer brièvement sur la touche **+/On** ou **-/Off**, dans les 10 secondes qui suivent.
Le seuil de luminosité est réduit ou rallongé de 10% de la valeur réglée, mais au moins d'1 lux, à chaque pression de touche.

Enregistrer la luminosité actuelle comme luminosité d'activation

- Appuyer sur la touche **Teach** pendant plus de 10 secondes.
La luminosité actuelle est enregistrée comme luminosité d'activation.

Ajuster le temps de commutation

Le temps de commutation est réglé pendant la mise en service. La télécommande IR fournie permet d'ajuster ultérieurement le temps de commutation.

- Appuyer brièvement sur la touche **Time**.
- Appuyer brièvement sur la touche **+/On** ou **-/Off**, dans les 10 secondes qui suivent. Le temps de commutation est réduit ou rallongé de 10% de la valeur réglée, mais au moins d'1 seconde, à chaque pression de touche.

Appeler les réglages enregistrés

Lors de la mise en service, l'installateur peut enregistrer les réglages effectués (voir Enregistrer les réglages). Ces réglages peuvent être appelés, par ex. si des modifications effectuées ultérieurement ne sont plus souhaitées.

- Appuyer sur la touche **Set 2** pendant plus de 10 secondes. Les réglages enregistrés par l'installateur sont à nouveau actifs.

Activer ou désactiver la simulation de présence

- Appuyer sur la touche  pendant plus de 10 secondes. La simulation de présence est activée ou désactivée par alternance. Si la fonction est activée, la LED rouge clignote lentement.

 La fonction peut être activée au plus tôt 24 heures après la mise en service.

6 Informations destinées aux électriciens spécialisé



DANGER!

Danger de mort par électrocution.

Déconnecter tous les disjoncteurs correspondants avant les travaux sur l'appareillage ou la charge. Les pièces sous tension doivent être recouvertes !

6.1 Montage et branchement électrique

Champ de détection et portée

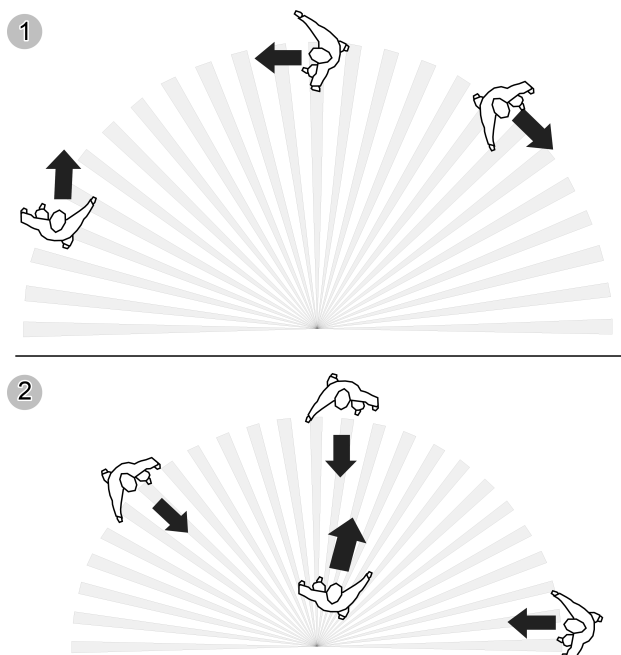

Figure 3: Sens de mouvement tangentiel ou radial

L'appareil possède un champ de détection de 360°. Le diamètre du champ de détection dépend de la hauteur de montage et du sens de la marche des personnes dans le champ de détection (Figure 4).

Une hauteur de montage croissante entraîne simultanément un élargissement du champ de détection et une diminution de la densité de détection et de la sensibilité.

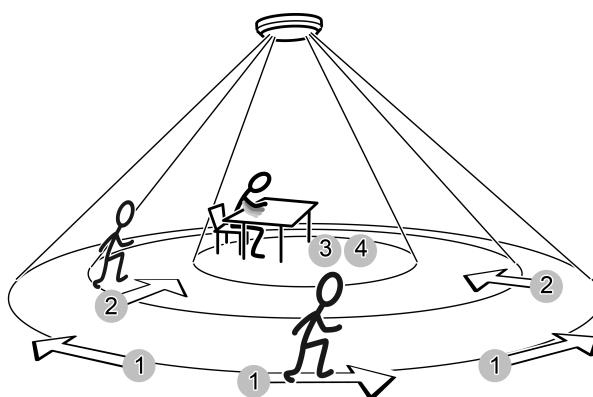

Figure 4: Portée de détection en fonction du sens de la marche

Diamètre champ de détection pour le sens de la marche

Hauteur de montage	1:	2:	3:	4:
2,20 m	14,50 m	11,50 m	8,00 m	6,00 m
2,50 m	16,50 m	13,00 m	10,00 m	7,00 m
3,00 m	20,00 m	16,00 m	12,00 m	8,00 m
3,50 m	23,00 m	18,50 m	14,00 m	9,00 m
4,00 m	26,00 m	17,00 m	14,50 m *)	- *)

Hauteur de montage	1:	2:	3:	4:
5,00 m	28,00 m	18,00 m	15,00 m *)	- *)
6,00 m	29,00 m	19,00 m	- *)	- *)

- 1: Portée pour mouvement tangentiel au sol
- 2: Portée pour mouvement radial au sol
- 3: Portée pour mouvements typiques d'une personne assise à un bureau, par ex. mouvement du haut du corps
- 4: Portée de la détection précise au niveau du bureau, par ex. mouvements de souris
- *) En cas d'utilisation comme détecteur de présence : la hauteur de montage ne doit pas dépasser 3,5 m, sinon aucune détection précise n'est possible.

Sélection de l'emplacement de montage

Pour l'utilisation comme détecteur de présence, l'appareil est par ex. monté au-dessus d'un poste de travail et surveille la surface située en dessous. Pour l'utilisation comme détecteur de mouvement, l'appareil est par ex. monté au plafond d'un couloir.

- Sélectionner un emplacement de montage exempt de vibrations. Les vibrations peuvent entraîner des commutations involontaires.
- Éviter les sources d'interférence dans le champ de détection. Les sources d'interférence par ex. les chauffages, la ventilation, la climatisation et les éclairages en refroidissement peuvent entraîner des détections involontaires.

i Pour minimiser l'influence des sources d'interférences, il est possible de réduire la zone de détection. Pour ce faire, utiliser le cache à monter (voir Délimiter le champ de détection avec un cache à monter) ou désactiver certains capteurs (voir Délimiter le champ de détection).

Orienter l'appareillage

L'appareil possède trois capteurs PIR indépendants les uns des autres pour la détection de mouvement (Figure 5).

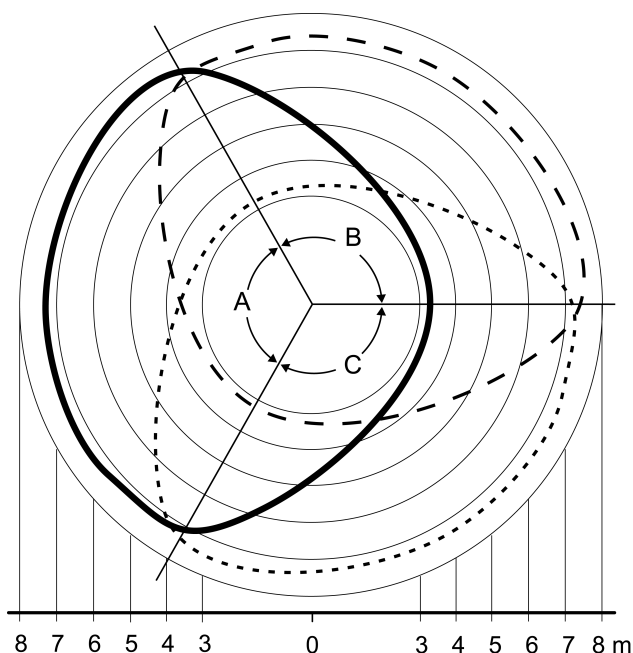

Figure 5: Champ de détection, zones A, B et C, hauteur de montage 2,50 m

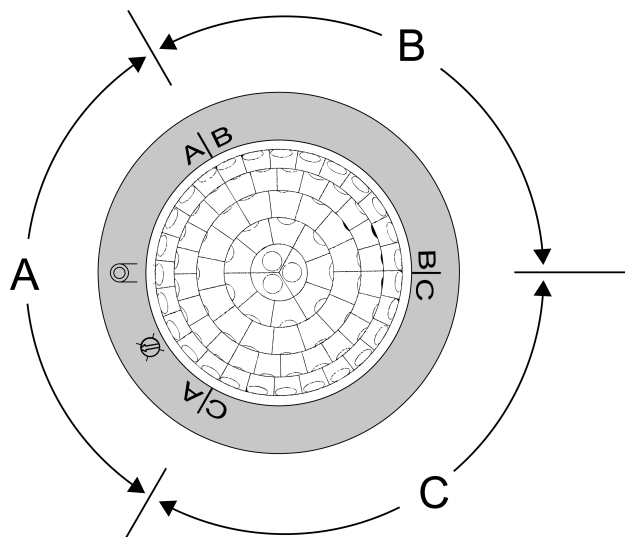

Figure 6: La disposition des zones A, B et C

- Orienter la boîte de raccordement (1) de telle sorte que les zones A, B et C correspondent aux caractéristiques du bâtiment. La disposition est visible sous l'anneau enjoliveur (Figure 6).

Préparer le montage

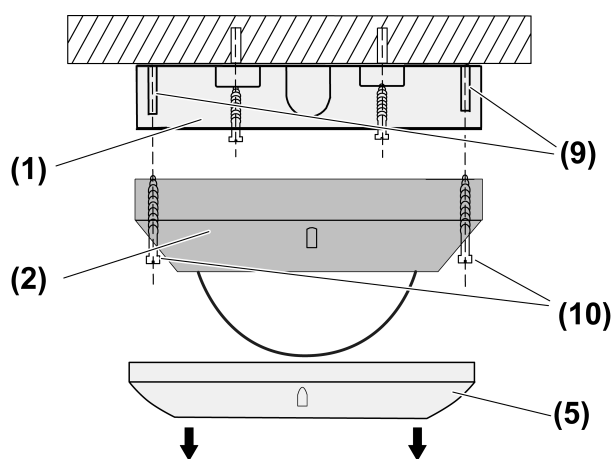

Figure 7: Montage

- (1) Boîtier de raccordement
- (2) Garniture de capteur
- (5) Anneau enjoliveur
- (9) Bossages de fixation
- (10) Vis

- Retirer l'anneau enjoliveur (5) (Figure 7).
- Desserrer les vis (10) (Figure 7).

Monter le boîtier de raccordement

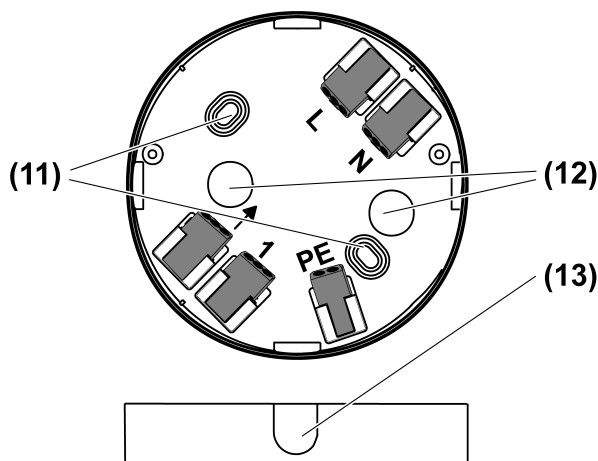

Figure 8: Boîtier de raccordement

- (11) Trous de fixation
- (12) Entrée de câbles, encastrée
- (13) Parties fines pour une introduction optimale des câbles

- Orienter l'appareil (position des zones A,B, C, voir Orienter l'appareil), le capteur de luminosité doit si possible être placé du côté opposé à la fenêtre. L'influence de la lumière diffusée est ainsi réduite.
- Pour une entrée de câbles encastrée supplémentaire ou une entrée de câbles en saillie, enlever la partie fine correspondante (13) (Figure 8).
- Fixer la boîte de raccordement (1) par les trous (11) (Figure 8).
- i** De manière alternative, l'appareil peut également être monté sur un boîtier d'appareillage de 60 mm. Les vis ne sont pas fournies à la livraison.

Raccorder l'appareil

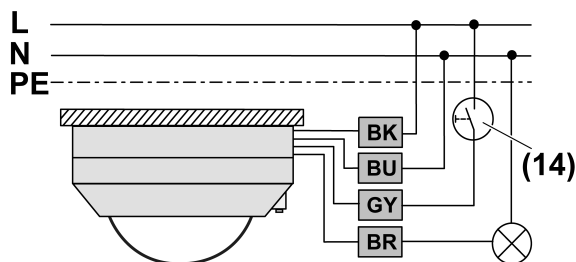

Figure 9: Schéma de raccordement de l'appareil individuel

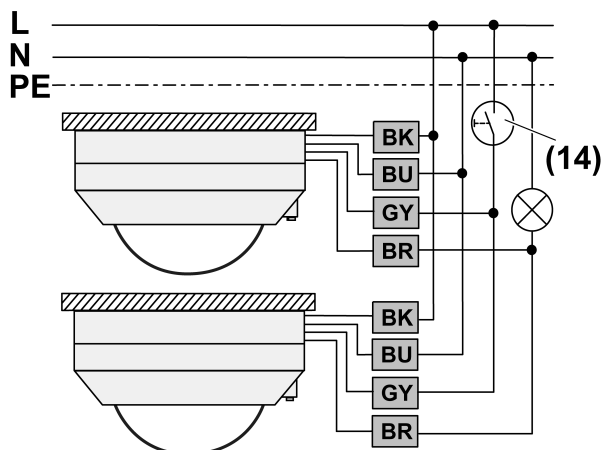

Figure 10: Schéma de raccordement parallèle pour l'extension du champ de détection

Longueur max. du câble de charge 100 m. Tous les câbles de connexion entre les détecteurs de présence et les appareils sont alors pris en compte.

Ne pas raccorder plus de cinq appareils en parallèle.

Raccorder tous les appareils aux mêmes conducteurs extérieurs.

Régler tous les appareils sur la même fonction d'appareil (détecteur de mouvement ou détecteur de présence).

- i** Le raccordement parallèle n'augmente pas la puissance de raccordement maximale.
- Raccorder la garniture de capteur selon le schéma de raccordement (Figure 9) ou raccorder en parallèle les garnitures de capteur selon le schéma de branchement (Figure 10).
- Si plusieurs disjoncteurs délivrent des tensions élevées à l'appareil ou à la charge, coupler les disjoncteurs ou apposer une mise en garde, de manière à garantir une déconnexion.

Affectation du raccordement

noir, BK, L	Conducteur extérieur
brun, BR, ↓	Conducteur extérieur commuté
bleu, BU, N	Conducteur neutre
gris, GY, 1	Raccordement de la touche d'installation
PE	Conducteur de protection

- Raccorder le poussoir d'installation (14) en option (Figure 9) ou (Figure 10). Il est nécessaire uniquement si une utilisation manuelle est également souhaitée.
- i** Le raccordement des touches d'installation n'est possible que si une borne neutre est disponible.
- i** Sur les appareils individuels, un poste auxiliaire bifilaire peut également être utilisé comme alternative au poussoir d'installation (14).
- Visser la garniture de capteur (2) avec les vis (10) et les bossages de fixation (9) sur le boîtier de raccordement (1) (Figure 7).

Limitation du champ de détection avec un cache à monter

Le cache à monter permet de délimiter le champ de détection, par ex. pour exclure les sources d'interférence.

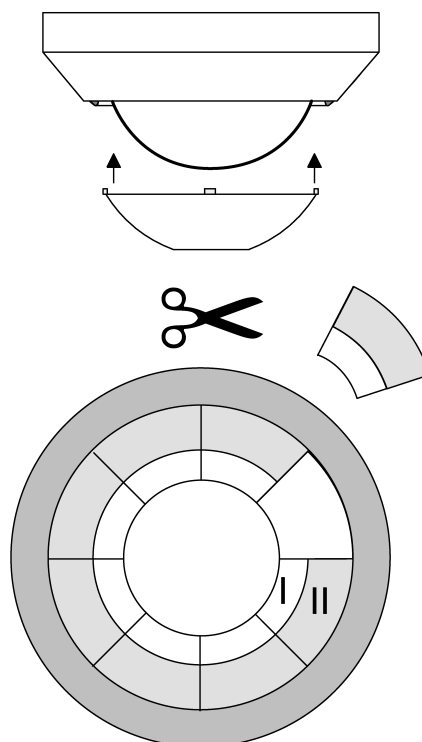

Figure 11: Cache à monter

Taille du cache	Portée au sol (hauteur de montage 3 m)
Cache à monter complet	Ø env. 4,5 m
zone I coupée	Ø env. 7,5 m
zone I + II coupée	Ø env. 12 m
Sans cache à monter	Ø env. 20 m

- Retirer le cache à monter.
 - En cas de besoin, couper le cache à monter avec des ciseaux le long des lignes marquées.
 - Monter le cache.
- i** Alternativement, le champ de détection peut également être délimitée par la désactivation de capteurs individuels (voir Mise en service).

6.2 Mise en service

Introduire la batterie dans la télécommande IR

Les réglages nécessaires s'effectuent avec la télécommande IR Installateur (voir Accessoires).

- i** Si plusieurs appareils se trouvent dans la zone de portée de la télécommande IR, les orienter de telle sorte que seul l'appareil à piloter réceptionne les signaux.

Insérer la batterie

- i** Respecter les consignes de sécurité relatives à la batterie.
- Maintenir les contacts des batteries et l'appareillage exempts de graisse.
 - Introduire la batterie fournie en respectant la polarité (voir inscription sur la télécommande IR).

Occupation des touches de la télécommande IR Installateur

Taste	Funktion
-------	----------

1 s ☼	Fonctionnement courte durée
30 s ☼, 2 min ☼, 5 min ☼, 30 min ☼	Régler le temps de commutation
Teach ☼ Actionnement supérieur à 10 secondes	Enregistrer la luminosité ambiante comme seuil de luminosité
☾, ☀, 🏠, ☼	Activer le seuil de luminosité
0-1 h ☼	Régler un temps de commutation individuel
Dyn. ☼ Actionnement supérieur à 10 secondes	Activer le temps de commutation dynamique
PIR A, PIR B, PIR C, PIR A-C Actionnement supérieur à 10 secondes	Activer/désactiver les capteurs PIR
PIR A, PIR B, PIR C Actionnement inférieur à 10 secondes	La sensibilité du capteur PIR correspondant peut être réglée dans les 5 secondes qui suivent à l'aide des touches 25% , 50% , 75% et 100%
25%, 50%, 75%, 100%	Régler la sensibilité
Mode 🏠 Actionnement supérieur à 10 secondes	Activer la fonction d'appareil détecteur de présence
Mode 👁 Actionnement supérieur à 10 secondes	Activer la fonction d'appareil détecteur de mouvement
Eco 🍃	Aucune fonction n'est enregistrée pour cet appareil
Test 100 h Actionnement inférieur à 10 secondes	Activer le mode test
Test 100 h Actionnement supérieur à 10 secondes	Marche pendant 100 heures
Set 1 Actionnement supérieur à 10 secondes	Enregistrer les réglages effectués pour un appel ultérieur en appuyant sur la touche Set 2 de la télécommande IR Client final
On/Off Actionnement supérieur à 10 secondes	Activer/désactiver l'avertissement de coupure
Prog Func	Aucune fonction n'est enregistrée pour cet appareil
Reset Actionnement entre 4 et 10 secondes	Désactivation des fonctions : temps de commutation dynamique, avertissement de coupure, marche pendant 100 heures, mode test
Reset Actionnement supérieur à 10 secondes	Réinitialiser sur les réglages d'usine

Activer la fonction de l'appareil

L'appareil peut fonctionner comme un détecteur de mouvement ou comme un détecteur de présence.

- Appuyer sur la touche **Mode** 👁 ou **Mode** 🏠.
L'appareil fonctionne comme un détecteur de mouvement ou comme un détecteur de présence.

i En cas de changement de la fonction de l'appareil, les réglages de la fonction d'appareil utilisée jusqu'à présent sont enregistrés et réactivés en cas de nouveau changement.

Régler la sensibilité

La sensibilité peut être réglée individuellement pour chaque capteur PIR.

- Appuyer sur la touche **PIR A**, **PIR B** ou **PIR C** pendant moins de 10 secondes.
- Appuyer brièvement sur la touche **25%**, **50%**, **75%** ou **100%** dans les 5 secondes qui suivent.
La sensibilité est réglée.

Limitation du champ de détection

Le champ de détection du détecteur de mouvement peut être délimité par la désactivation d'un ou deux capteur(s) PIR. Étant donné que les zones de détection des capteurs PIR se chevauchent, il n'y a aucune limitation nette de la zone de détection à masquer. Si tous les capteurs PIR ont été désactivés, l'appareil fonctionne comme un interrupteur crépusculaire.

- Appuyer sur la touche **PIR A**, **PIR B** ou **PIR C** pendant plus de 10 secondes.
Le capteur PIR correspondant est désactivé, le champ de détection est délimité.





i La touche **PIR A-C** permet de réactiver tous les capteurs PIR avec une sensibilité de 100%. L'activation des capteurs PIR individuels s'effectue en réglant une sensibilité pour le capteur PIR.

Réglage de la luminosité d'activation

Il est possible de régler l'un des quatre seuils de luminosité définis fixement (voir Tableau) ou un seuil de luminosité individuel (voir Enregistrer la luminosité actuelle comme luminosité d'activation). Si l'appareil est réglé comme un détecteur de mouvement, la luminosité est mesurée sur l'appareil. Si l'appareil est réglé comme un détecteur de présence, la luminosité est mesurée sur la surface de travail.

- Appuyer sur la touche correspondante (voir Tableau).

Seuils de luminosité

Symbole	Fonction de l'appareil détecteur de mouvement	Fonction de l'appareil détecteur de présence
	5 Lux	200 Lux
	10 Lux	500 Lux
	150 lux *	1000 Lux
	Indépendamment de la luminosité - Mode jour	Indépendamment de la luminosité - Mode jour

* Réglage pour cages d'escalier selon DIN EN12464-1, 2003-03

Enregistrer la luminosité actuelle comme luminosité d'activation

La luminosité actuelle peut être enregistrée comme luminosité d'activation à l'aide de la fonction d'apprentissage.

- i** Ne pas ombrager l'appareil pendant la mesure.
- Créer la situation d'éclairage souhaitée, par ex. activer ou désactiver la lumière.
- Appuyer sur la touche **Teach**  pendant plus de 10 secondes.
La fonction d'apprentissage est activée, la luminosité actuelle est enregistrée comme luminosité d'activation et est utilisée après 3 minutes maximum.
- i** Si une valeur supérieure à 2000 Lux est enregistrée, le détecteur de mouvement commute indépendamment de la luminosité – mode jour.

Régler un temps de commutation fixe

- Appuyer sur la touche **30 s** , **2 min** , **5 min**  ou **30 min** .

- i** Si le temps de commutation est réduit, il est actif uniquement après que l'appareil se soit désactivé une fois. Pour interrompre un temps de commutation en cours, régler par ex. la fonction spéciale marche permanente et repasser en mode automatique (voir Commande).

Régler un temps de commutation individuel

Le temps de commutation individuel peut être réglé dans une plage de 10 secondes à 60 minutes. Il est possible de régler à nouveau l'un des temps de commutation fixes à tout moment.

- Appuyer sur la touche **0-1 h** ☀. Le temps de commutation démarre.
- Lorsque le temps de commutation souhaité est atteint, appuyer sur la touche **0-1 h** ☀. L'appareil enregistre le temps de commutation.

- i** Si le temps de commutation est réduit, il est actif uniquement après que l'appareil se soit désactivé une fois. Pour interrompre un temps de commutation en cours, régler par ex. la fonction spéciale marche permanente et repasser en mode automatique (voir Commande).

Régler le temps de commutation dynamique

Le temps de commutation est adapté à la situation de mouvement par l'appareil.

- Appuyer sur la touche **Dyn.** ☀ pendant plus de 10 secondes. Le temps de commutation dynamique est activé.

- i** Pour désactiver la fonction, actionner la touche **Reset** entre 4 et 10 secondes

Activer le fonctionnement courte durée

- Appuyer sur la touche **1 s** ☀.

- i** Aucun temps de commutation individuel ou dynamique ne peut être réglé en fonctionnement courte durée.

- i** Pour désactiver le fonctionnement courte durée, régler un temps de commutation fixe ou individuel.

Activer l'avertissement de coupure

L'avertissement de coupure est désactivé.

- Appuyer sur la touche **On/Off** IIII, pendant plus de 10 secondes. L'avertissement de coupure est activé. En cas de nouvel actionnement, l'avertissement de coupure est à nouveau désactivé.

- i** La fonction est également désactivée en cas d'actionnement de la touche **Reset** entre 4 et 10 secondes.

Activer la fonction comme interrupteur crépusculaire

Tous les capteurs PIR doivent être désactivés pour que l'appareil fonctionne comme un interrupteur crépusculaire.

- Appuyer successivement sur les touches **PIR A**, **PIR B** et **PIR C** pendant plus de 10 secondes. Dès que le dernier capteur PIR a été désactivé, l'appareil fonctionne comme un interrupteur crépusculaire. La LED rouge s'allume.

- i** Si le mode jour est réglé comme luminosité d'activation, la lumière reste éteinte en permanence.

- i** La commutation par un poste auxiliaire bifilaire ou un poussoir d'installation est impossible.

Activer le mode test

Le mode test sert à contrôler la zone de détection. En mode test, l'appareil fonctionne indépendamment de la luminosité. Tous les autres réglages restent inchangés. Les mouvements détectés sont signalés par la LED bleue.

- Appuyer sur la touche **Test 100 h** entre 4 et 10 secondes.
Le mode test est activé pendant 5 minutes.
- i** La touche **Auto Mem** de la télécommande IR Client final permet de commuter sur le mode automatique à tout moment (voir Commande).
- i** La fonction est également désactivée en cas d'actionnement de la touche **Reset** entre 4 et 10 secondes.

Mettre en marche pendant 100 h

Cette fonction est destinée au rodage des lampes fluocompactes.

- Appuyer sur la touche **Test 100 h** pendant plus de 10 secondes.
Les lampes sont activées pendant 100 heures. Après l'écoulement de ce délai, l'appareil repasse en mode automatique.
- i** Pendant les 100 heures, aucune commutation via les postes auxiliaires bifilaires, le poussoir d'installation ou la télécommande IR n'est possible, et les signaux de mouvement ne sont pas détectés.
- i** Pour désactiver la fonction, appuyer sur la touche **Reset** entre 4 et 10 secondes.

Enregistrer les réglages

Enregistrer les réglages afin qu'ils puissent être appelés par le client final avec la touche **Set 2**. Aucune valeur n'est enregistrée à l'état de livraison.

- Appuyer sur la touche **Set 1** pendant plus de 10 secondes.
Les réglages suivants sont enregistrés : fonction de l'appareil, sensibilité PIR A-C, angle de détection, luminosité d'activation, temps de commutation, temps de commutation dynamique, fonctionnement courte durée, avertissement de coupure. Les valeurs déjà enregistrées sont écrasées.

Réinitialiser l'appareil sur les réglages d'usine

- Appuyer sur la touche **Reset** pendant plus de 10 secondes.

Fonctionnement	Valeur
Fonction de l'appareil	Détecteur de mouvement
Mode de service	Fonctionnement automatique
Sensibilité PIR A-C	100%
Angle de détection	360°, PIR A-C activé
Luminosité d'activation	10 Lux
Temps de commutation	2 minutes
Temps de commutation dynamique	désactivé
Fonctionnement courte durée	désactivé
Avertissement de coupure	désactivé
Simulation de présence	désactivé
Mode test	désactivé

- i** Si la touche **Reset** est actionnée pendant 4 à 10 secondes, seules certaines fonctions sont arrêtées (voir Occupation des touches de la télécommande IR Installateur).

7 Élimination des batteries



Retirer immédiatement les batteries vides et les éliminer dans le respect de l'environnement. Ne pas jeter les batteries avec les ordures ménagères.

L'administration municipale fournit des informations sur l'élimination respectueuse de l'environnement. Conformément aux prescriptions légales, l'utilisateur final est dans l'obligation de restituer les batteries usagées.

8 Caractéristiques techniques

Tension nominale	AC 110 ... 230 V ~
Fréquence réseau	50 / 60 Hz
Température ambiante	-5 ... +45 °C
Puissance stand-by	max. 0,3 W
Disjoncteur	max. 16 A
Type de contact	ε
Angle de détection	360°
Dimension Ø×H	103×66 mm
Hauteur de montage	3 m
Champ de détection	Ø env. 20 m
Sensibilité	25 ... 100%
Réglage de la luminosité	Env. 5 ... 2 000 lx (et mode jour)
Temps de commutation	env. 10 s ... 30 min
Fonctionnement courte durée	
Durée d'impulsion	env. 0,5 s
Pause d'impulsion	env. 3 s
Courant de commutation à 35 °C	
Ohmique	16 A (AC1)
Lampes à fluorescence	4 AX
Courant de commutation min. AC	100 mA
Puissance de raccordement pour AC 230 V~ et 35 °C	
Lampes à incandescence	2300 W
Lampes halogènes HT	2000 W
Transformateurs électroniques	1500 W
Transformateurs inductifs	1000 VA
Lampes à LED HT	typ. 400 W
Lampes à fluo. compactes	typ. 400 W
Lampes à fluorescence non compensées	920 VA
Charge capacitive	690 VA (560 µF)
Puissance de raccordement pour AC 110 V~ et 35 °C	
Lampes à incandescence	1150 W
Lampes halogènes HT	1000 W
Transformateurs électroniques	750 W
Transformateurs inductifs	500 VA
Lampes à LED HT	typ. 200 W

Lampes à fluo. compactes	typ. 200 W
Lampes à fluorescence non compensées	460 VA
Charge capacitive	345 VA (560 µF)
Raccord unifilaire	1,0 ... 2,5 mm ²
à fils fins avec extrémités conductrices étamées	0,75 ... 1,5 mm ²
Nombre de postes auxiliaires	
Bouton-poussoir bilfilaire	illimité illimité
Longueur totale du câble de poste auxiliaire	max. 100 m
Longueur totale du câble de charge	max. 100 m
Télécommande IR	
Type de batterie	1×Lithium CR 2025

9 Aide en cas de problème

L'appareil se met en marche

Cause 1 : la luminosité ambiante est supérieure à la valeur de luminosité réglée.
Régler la valeur de luminosité.

Cause 2 : l'appareil ne détecte aucun mouvement.
Augmenter la sensibilité.
Activer tous les capteurs.

Cause 3 : l'arrêt pendant 2 heures ou l'arrêt permanent est activé.
Activer le mode automatique.

L'appareil s'allume en l'absence de mouvement

Cause 1 : la simulation de présence est activée. L'appareil commute aux moments enregistrés.
Désactiver la simulation de présence

Cause 2 : sources d'interférence dans le champ de détection.
Éliminer si possible les sources d'interférence.
Diminuer la sensibilité.
Limiter le champ de détection.

L'appareil s'allume et s'éteint sans arrêt en cas de mouvement

Cause 1 : le fonctionnement courte durée est activé.
Régler un temps de commutation plus long.

L'appareil s'éteint malgré le mouvement

Cause 1 : l'appareil ne détecte aucun mouvement.
Augmenter la sensibilité.

Cause 2 : le champ de détection est limité, car un capteur a été désactivé.
Activer tous les capteurs.

Cause 3 : le champ de détection est délimité par un cache à monter.
Contrôler le cache à monter.

L'appareil ne s'éteint pas

Cause 1 : sources d'interférence dans le champ de détection, l'appareil détecte sans arrêt des mouvements.

Éliminer si possible les sources d'interférence.
Diminuer la sensibilité.
Limiter le champ de détection.

Cause 2 : la marche pendant 2 heures, la marche permanente ou la marche pendant 100 heures est activée.

Activer le mode automatique.

L'appareil ne réagit pas à la télécommande IR, la LED rouge ne clignote pas.

Cause 1 : télécommande IR hors de portée.

Se rapprocher du détecteur de mouvement.

Cause 2 : la batterie de la télécommande IR est vide.

Remplacer la batterie (voir dos de la télécommande IR).

L'appareil ne réagit pas à la télécommande IR, la LED rouge clignote, la LED bleue ne clignote pas

Cause : l'appareil reçoit un signal IR. La fonction ou le réglage ne peut pas être exécuté.

10 Accessoires

Télécommande infrarouge PIR 1 (installateur)

Réf.: 2382 00

11 Garantie

La garantie est octroyée dans le cadre des dispositions légales concernant le commerce spécialisé. Veuillez remettre ou envoyer les appareils défectueux port payé avec une description du défaut au vendeur compétent pour vous (commerce spécialisé/installateur/revendeur spécialisé en matériel électrique). Ceux-ci transmettent les appareils au Gira Service Center.

Gira
Giersiepen GmbH & Co. KG
Elektro-Installations-
Systeme

Industriegebiet Mermbach
Dahlienstraße
42477 Radevormwald

Postfach 12 20
42461 Radevormwald

Deutschland

Tel +49(0)21 95 - 602-0
Fax +49(0)21 95 - 602-191

www.gira.de
info@gira.de