

Istruzioni di montaggio e
per l'uso

VideoTerminal
2600 ..

GIRA

Indice

Descrizione dell'apparecchio	3
Montaggio	4
Smontaggio della copertura di vetro	5
Comando	5
Servizio di conversazione normale.....	6
Accettazione della chiamata	6
Funzione di conversazione forzata	7
Termine della chiamata	7
Disattivazione/attivazione del segnale acustico di chiamata.....	8
Accensione dell'immagine della videocamera.....	8
Cambio dell'indicazione della videocamera a colori	9
Funzioni di commutazione.....	9
Apertura della porta	9
Accensione della luce (solo insieme ad un attuatore On/Off)	9
Struttura dell'interfaccia del menu	10
Selezione della videocamera	11
Chiamata interna	11
Manovra.....	12
Apriporta automatico	12
Indicazione dello stato.....	13
Regolazione del volume della conversazione	13
Regolazione del volume del segnale acustico di chiamata	14
Selezione della melodia del segnale acustico di chiamata	14
Luminosità - contrasto - colore.....	15
Tempo accensione	15
Menu di messa in servizio	16
Priorità	16
Frequenza	17
Resistenza.....	17
Illuminazione.....	18
Display	19
Lingua.....	19
Assegnare	20
Impostazione predefinita	21
Versione.....	22
Attribuzione del citofono esterno al VideoTerminal.....	23
Assegnazione del VideoTerminal mediante il pulsante di chiamata del piano	23
Attribuzione del citofono interno al VideoTerminal.....	24
Attribuzione del VideoTerminal ad un citofono interno	25
Attribuzione dell'attuatore On/Off ad un VideoTerminal	26
Dati tecnici	27
Garanzia	28

Descrizione dell'apparecchio

Il VideoTerminal è un citofono interno del sistema di intercomunicazione Gira con display TFT a colori grande e pratica funzione vivavoce.

Il VideoTerminal viene comandato mediante il tasto di comando retroilluminato girevole e premibile ed i quattro tasti funzione.

Il VideoTerminal Gira può essere installato in tre modi diversi:

- nella colonna funzionale modulare (sopra intonaco)
- nel telaio di montaggio sopra intonaco
- nel telaio di montaggio da incasso

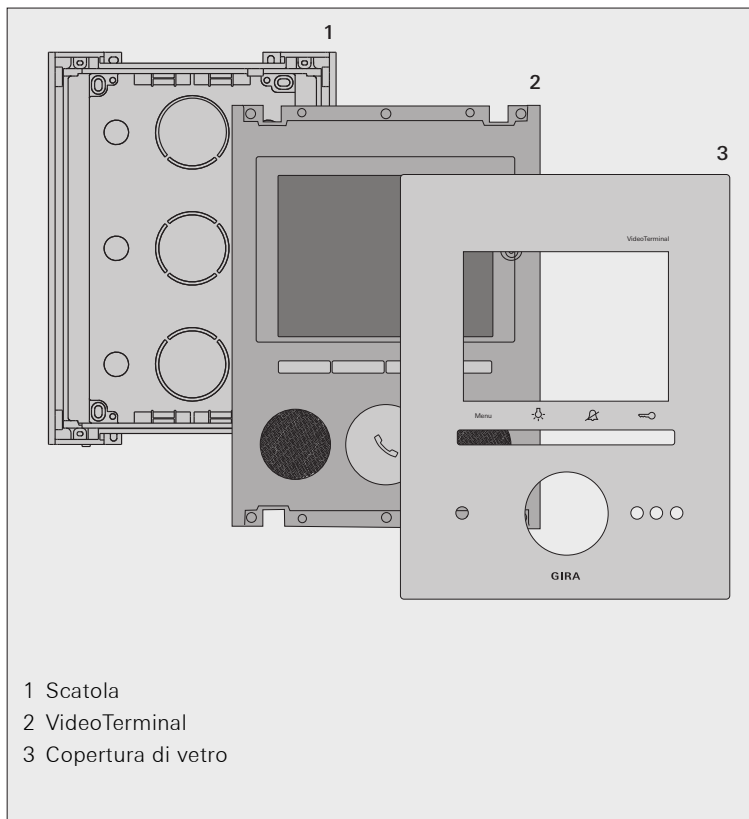

Montaggio



Lunghezza della linea della tensione di alimentazione

La lunghezza massima della linea tra la tensione di alimentazione ed il VideoTerminal dipende dal diametro dei conduttori. Essa è pari a 50 m per conduttori di diametro di 0,6 mm ed a 80 m per conduttori di diametro di 0,8 mm

In caso di superamento di questa lunghezza massima della linea, si possono verificare anomalie di funzionamento del VideoTerminal.

1. Stabilire il luogo di montaggio ottimale: Si consiglia di montare il display posizionando il suo centro ad un'altezza di 1,60 m - 1,70 m.
2. Installare la colonna funzionale modulare o il telaio di montaggio (vedere le istruzioni di montaggio della colonna funzionale o del telaio di montaggio).
3. Togliere il VideoTerminal dalla scatola.
4. Aprire i passacavi necessari sulla scatola ed introdurre i cavi.
5. Applicare la scatola nella colonna funzionale o nel telaio di montaggio e serrare a fondo le viti.
6. Collegare il VideoTerminal:
il bus bifilare ai morsetti BUS;
la tensione di alimentazione (24 V DC, 700 mA) ai morsetti ZV;
eventualmente il pulsante di chiamata del piano ai morsetti ET.

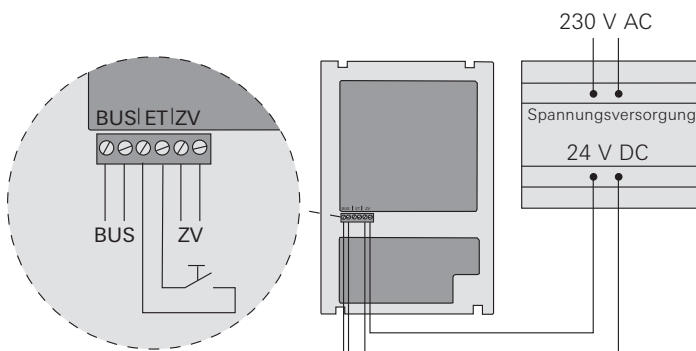

7. Applicare il VideoTerminal nella colonna funzionale o nel telaio di montaggio e fissarlo con le 4 viti.
8. Applicare la copertura di vetro guida ed esercitare pressione facendo innestare le molle di fissaggio.



Procedura di avviamento del VideoTerminal

Il software del VideoTerminal si avvia applicando la tensione di esercizio. Questa procedura di avviamento dura circa 30 secondi. Durante questo tempo il tasto di comando resta acceso in giallo.

Smontaggio della copertura di vetro

Per smontarla, la copertura di vetro viene tolta dal lato anteriore mediante le ventose di smontaggio in dotazione.

Comando

Il comando del VideoTerminal avviene mediante i 4 tasti funzione ed il tasto di comando retroilluminato.

1 Display

2 Tasto "Menu"

Premendo brevemente il tasto si visualizza o si devisualizza il menu (vedere pagina 10).

Premendo a lungo il tasto si accende o si spegne il display e la videocamera a colori (vedere pagina 8).

3 Tasto

Comando diretto di un attuttore On/Off (cedere pagina 9).

4 Tasto

Disattivazione del segnale acustico di chiamata (vedere pagina 8).

5 Tasto

Comando diretto dell'apriporta (vedere pagina 9).

6 Microfono

7 Tasto di comando

Mediante il tasto di comando si accettano e si terminano le chiamate e si utilizza la funzione di conversazione forzata (vedere pagina 6).

Ruotandolo e premendolo si possono selezionare e confermare le funzioni dei singoli menu.

Se sono collegate più videocamere a colori, il tasto di comando consente di commutare alla videocamera successiva (vedere pagina 9).

8 Altoparlante

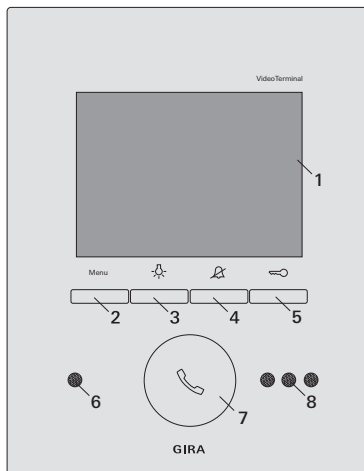

Accettazione della chiamata

- ✓ In caso di chiamata in arrivo, il tasto di comando lampeggia in verde per due minuti.



Se la chiamata proviene da un citofono esterno Video, il display si accende automaticamente e visualizza l'immagine ripresa dalla videocamera.

Compare il numero della videocamera attiva.

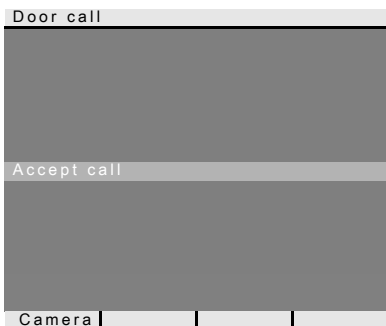

Se la chiamata proviene da un citofono esterno Audio, il display visualizza "Chiamata porta" (Door call) e "Accetta chiamata" (Accept call).

Se la chiamata proviene da un citofono interno, il display visualizza "Chiamata interna" (internal call) e "Accetta chiamata" (Accept call).

Con il tasto funzione "Videocamera" (Camera) si può accendere una videocamera a colori presente nel sistema. Se sono presenti diverse videocamere a colori, si accende l'ultima videocamera

attiva.

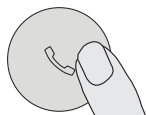

1. Premere brevemente il tasto di comando per iniziare la conversazione con la persona chiamante dal citofono.
- ✓ Durante la conversazione il tasto di comando resta acceso in verde.



Durata massima della conversazione

La durata massima della conversazione è di 2 minuti. Al termine di questo periodo, la conversazione termina automaticamente.

Funzione di conversazione forzata

Se i rumori di fondo sul citofono esterni sono talmente intensi da impedire la commutazione automatica del verso di comunicazione, si può attivare la funzione di conversazione forzata:

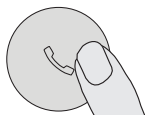

1. A tal fine, durante la conversazione si tiene premuto il tasto di comando.
Mentre si tiene premuto il tasto è possibile parlare solo dal VideoTerminal al citofono esterno.
2. Per riabilitare la conversazione dal citofono esterno, rilasciare il tasto di comando.

Termine della chiamata

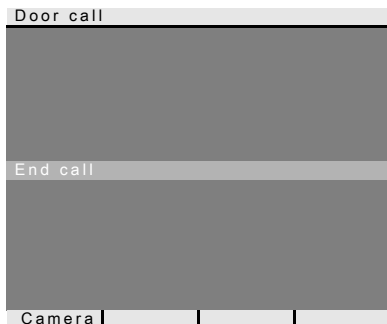

- ✓ Durante la conversazione il tasto di comando resta acceso in verde.

Durante una conversazione con una persona su un citofono esterno Audio o una conversazione interna con una persona su un altro citofono interno viene visualizzato "Termine chiamata" (End call).

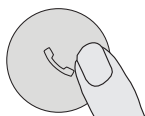

1. Per chiudere la comunicazione vocale premere brevemente il tasto di comando.
- ✓ L'illuminazione del tasto di comando si spegne.

Disattivazione/attivazione del segnale acustico di chiamata



Disattivare il segnale acustico di chiamata solo quando necessario

Disattivare il segnale acustico di chiamata solo in casi eccezionali, altrimenti si corre il rischio di non udire il campanello nemmeno in casi di emergenza.

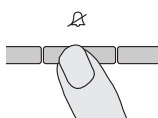

1. Premere il tasto  per disattivare il segnale acustico di chiamata.

✓ Con segnale acustico di chiamata disattivato, il tasto di comando è acceso in rosso.

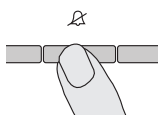

2. Premere di nuovo il tasto  per riattivare il segnale acustico di chiamata.

✓ L'illuminazione del tasto di comando si spegne.



Disattivare il segnale acustico di chiamata nel menu "Apriporta automatico" (Automatic door opener)

Il segnale acustico di chiamata del VideoTerminal può essere disattivato in alternativa anche nel menu "Apriporta automatico" (Automatic door opener) (vedere pagina 12).

Accensione dell'immagine della videocamera

Non il tasto del menu si può accendere /spegnere il display del VideoTerminal e la relativa videocamera a colori.

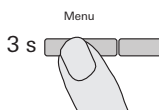

1. Per **accendere** si preme e si tiene premuto il tasto Menu per circa 3 secondi.

✓ Se sono presenti diverse videocamere a colori, si accende l'ultima videocamera attiva.

✓ Nell'ultima riga del display compare permanentemente la denominazione della videocamera attiva.

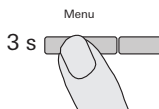

2. Per **spegnere** si preme e si tiene premuto di nuovo il tasto Menu per circa 3 secondi.

Cambio dell'indicazione della videocamera a colori

Se sono presenti più videocamere a colori, con il tasto di comando si può passare dall'immagine di una telecamera all'altra:

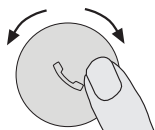

1. Ruotando il tasto di comando si seleziona la videocamera successiva. Per più di due videocamere vale quanto segue:
Rotazione in senso orario = camera successiva.
Rotazione in senso antiorario = camera precedente.
- ✓ Nell'ultima riga del display compare permanentemente la denominazione della videocamera attiva.

Funzioni di commutazione

Apertura della porta

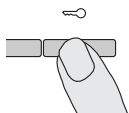



1. Con il tasto  si attiva l'apriporta.
- ✓ In caso di più porte, entro 2 minuti viene attivato l'apriporta dal cui citofono esterno è partita la chiamata.
2 dopo il ricevimento della chiamata o 30 secondi dopo il termine del colloquio alla porta avviene la commutazione sulla porta principale.

Accensione della luce (solo insieme ad un attuatore On/Off)

Le azioni di comando possono essere compiute sul VideoTerminal in due modi diversi:

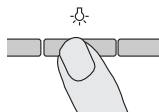
- Con il tasto  :



1. Con il tasto  si accende la luce (ad esempio l'illuminazione esterna o delle scale).

- Con il menu "Manovra" (Switching) (vedere pagina 12)

Struttura dell'interfaccia del menu

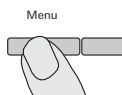

1. Per attivare il menu premere brevemente il tasto del menu.



Attivare il menu con apriporta automatico attivato o con segnale acustico di chiamata disattivato

Se l'apriporta automatico è attivato o il segnale acustico di chiamata disattivato (il tasto di comando è acceso in rosso), premendo brevemente il tasto Menu compare innanzitutto l'indicazione dello stato (vedere pagina 13). Premendo di nuovo il tasto Menu (indietro) (back) si attiva il menu.

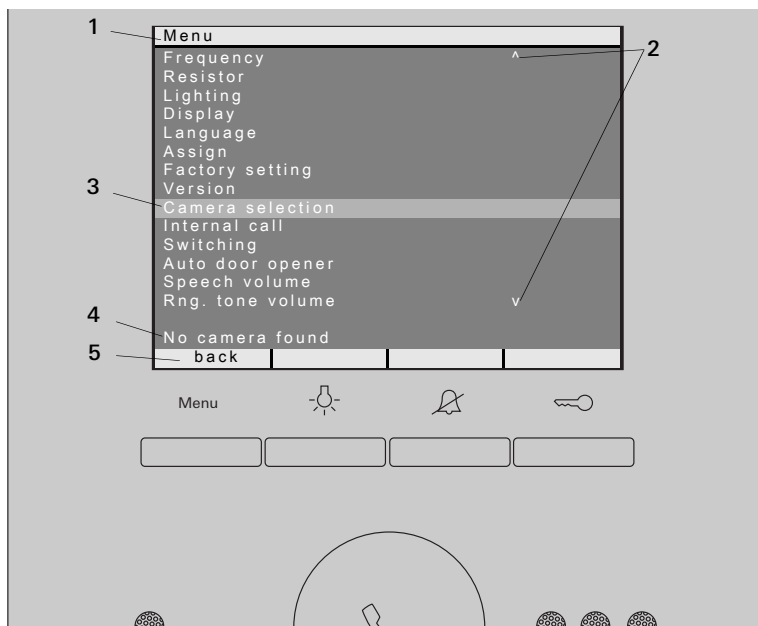

- 1 Titolo del menu:** il titolo del menu indica la voce di menu attiva (nell'esempio il menu di messa in servizio in modalità di programmazione).
- 2 Indicatori di scorrimento:** gli indicatori di scorrimento indicano il verso in cui si può navigare con il tasto di comando.
- 3 Indicatore di selezione:** l'indicatore di selezione indica la voce di menu selezionata con il tasto di comando. In questo esempio, premendo al centro del tasto di comando si richiama il menu "Selezione videocamera" (Camera selection).
- 4 Barra di stato:** visualizza eventuali messaggi di stato.
- 5 Caratteristiche dell'azione dei tasti funzione:** qui vengono visualizzate le azioni attualmente possibili dei tasti funzione. In questo esempio, con il tasto del menu si esce dal menu principale. Le funzioni di base dei tasti funzione (ad esempio accensione della videocamera mediante il tasto Menu non sono più eseguibili).

Selezione della videocamera

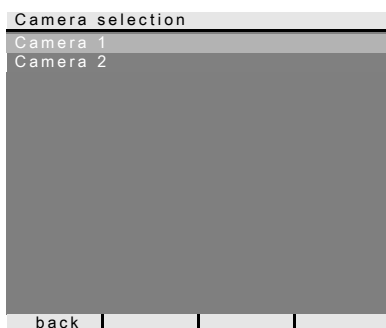

Nel menu "Selezione videocamera" (Camera selection) vengono visualizzate tutte le videocamere a colori attribuite. Ruotando e premendo il tasto di comando si può selezionare ed accendere la videocamera desiderata.

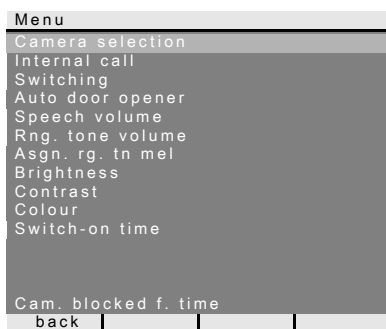

Selezionando la voce di menu "Selezione videocamera" (Camera selection) mentre nel sistema di intercomunicazione è in corso una "conversazione video", nella barra di stato compare "Videocamera attualmente interdetta" (Cam. blocked f. time).

Se nel sistema di intercomunicazione non sono presenti videocamere a colori o sono presenti ma non ancora apprese, nella barra di stato compare "Nessuna videocamera nota" (No camera found).

Chiamata interna

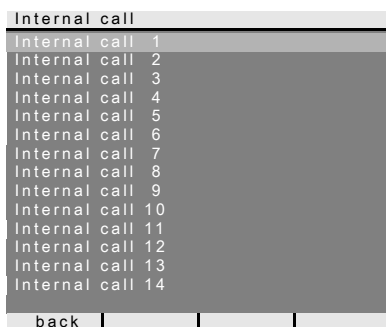

Nel menu "Chiamata interna" (Internal call) si possono chiamare citofoni interni attribuiti. Ruotando e premendo il tasto di comando si può selezionare e chiamare il citofono interno desiderato.

Il tasto di comando lampeggia per 2 minuti in verde fino all'accettazione della chiamata o alla chiusura della chiamata interna riprendendo il tasto di comando.

Manovra

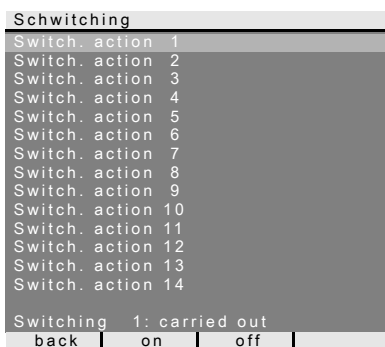

Nel menu "Manovra" (Switching) si possono compiere azioni di comando attribuite. Ruotando e premendo il tasto di comando si può selezionare ed eseguire la manovra desiderata.

La barra di stato visualizza l'ultima manovra svolta.

Con i tasti funzione "on/off" si può attivare o disattivare la manovra marcata.



Attivazione/disattivazione mediante i tasti funzione

L'attivazione/disattivazione di un'azione di comando mediante i tasti funzione è possibile solo se sull'attuatore On/Off è stata selezionata la funzione "Manovra" (Switching).

In questo caso le funzioni di base  e  dei tasti funzione non sono eseguibili.

Apriporta automatico

L'apriporta automatico viene utilizzato, ad esempio, in ambulatori medici per attivare automaticamente l'apriporta circa 4 secondi dopo aver premuto un tasto di chiamata del citofono esterno. Se il sistema possiede diversi citofoni esterni, si attiva l'apriporta automatico del citofono esterno da cui è partita la chiamata.



Ruotando e premendo il tasto di comando si attiva o si disattiva l'apriporta automatico.

L'apriporta automatico attivato viene contrassegnato nel menu con una "o". Contemporaneamente, con apriporta automatico attivato il tasto di comando è acceso in rosso.

In questo menu si può anche attivare/disattivare il segnale acustico di chiamata del VideoTerminal.



Comportamento in caso di black-out elettrico

In caso di black-out elettrico, l'apriporta automatico è disattivato.

Indicazione dello stato

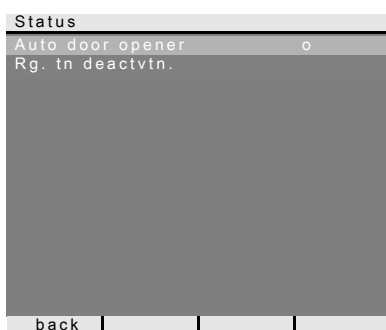

Se l'apriporta automatico è attivato o il segnale acustico di chiamata disattivato (il tasto di comando è acceso in rosso), premendo brevemente il tasto Menu compare innanzitutto l'indicazione dello stato.

Premendo di nuovo il tasto del menu (indietro) (back) viene visualizzato il menu.

Regolazione del volume della conversazione

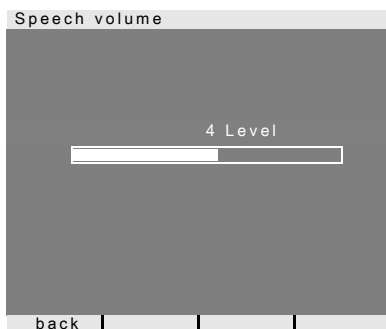

Nel menu "Volume di conversazione" (Speech volume), ruotando e premendo il tasto di comando si può regolare il volume della conversazione del VideoTerminal su uno di 8 livelli.



Regolare il volume della conversazione durante una conversazione

La regolazione del volume della conversazione viene eseguito opportunamente mentre la conversazione è in corso.

Premendo il tasto di comando si memorizza il valore impostato e si esce dal menu. Uscendo dal menu mediante il tasto di menu (indietro) (back), la modifica non viene memorizzata.

Regolazione del volume del segnale acustico di chiamata

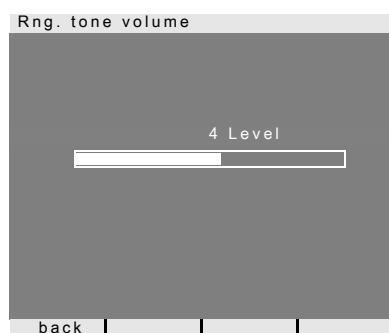

Nel menu "Volume del segnale acustico di chiamata" (Rng. tone volume), ruotando e premendo il tasto di comando si può regolare il volume del segnale acustico di chiamata del VideoTerminal su uno di 8 livelli.

Ruotando il tasto di comando viene emesso il segnale acustico di chiamata con il volume selezionato.

Premendo il tasto di comando si memorizza il valore impostato e si esce dal menu.

Uscendo dal menu mediante il tasto di menu (indietro) (back), la modifica non viene memorizzata.

Selezione della melodia del segnale acustico di chiamata

Il VideoTerminal offre cinque melodie del segnale acustico di chiamata che possono essere assegnate ai tasti di chiamata del citofono esterno, ai tasti di chiamata interni di altri citofoni interni o al pulsante di chiamata del piano. In questo modo è possibile, ad esempio, assegnare ad ogni abitante di un'abitazione un proprio tasto di chiamata del citofono esterno (ad esempio genitori, figli) con melodia specifica del segnale acustico di chiamata. La melodia del segnale acustico di chiamata viene impostata mediante il menu "Assegna melodia chiamata" (Assign melody).



Prima attivare il segnale acustico di chiamata

Viene modificata sempre la melodia dell'ultimo segnale acustico di chiamata attivato.



Nel menu "Assegnare melodia" (Assign melody), ruotando e premendo il tasto di comando si può selezionare la melodia dell'ultimo segnale acustico di chiamata selezionato.

L'ultimo segnale acustico di chiamata selezionato compare nella prima riga del display (nell'esempio: Chiamata porta (Door call)).

Premendo il tasto di comando viene emessa e contemporaneamente memorizzata la melodia selezionata.

Dal menu si esce con il tasto di menu (indietro) (back).



Avviso

Annullando le assegnazioni dei tasti di chiamata al citofono interno, vengono ripristinate le relative melodie del segnale acustico di chiamata predefinite.

Luminosità - contrasto - colore



Prima selezionare la videocamera

Prima di selezionare una delle voci di menu "Luminosità" (Brightness), "Contrasto" (Contrast) o "Colore" (Colour), deve essere selezionata una videocamera a colori. Se non è stata selezionata nessuna videocamera, compare il messaggio "Videocamera non selezionata" (No cam. selected).



Nel menu "Luminosità" (Brightness), "Contrasto" (Contrast) o "Colore" (Colour) si possono selezionare ed impostare i parametri ruotando e premendo il tasto di comando. Premendo il tasto di comando si memorizza il valore impostato e si esce dal menu. Uscendo dal menu mediante il tasto di menu (indietro) (back), la modifica non viene memorizzata.



Impostazioni per più VideoTerminal e videocamere a colori

Queste impostazioni sono valide solo per il collegamento dal VideoTerminal attivo alla videocamera a colori attiva. Se sono presenti più VideoTerminal e/o videocamere a colori, su ogni VideoTerminal si possono impostare questi parametri per ogni singola videocamera.

Tempo accensione



Impostazione predefinita: 30 s
Il tempo di accensione definisce il tempo dopo il quale il VideoTerminal si spegne automaticamente dopo essere stato acceso manualmente.
Con il tasto di comando selezionare il tempo di accensione del VideoTerminal nell'intervallo da 20 s a 120 s.
Premendo il tasto di comando si memorizza il valore impostato e si esce dal menu. Uscendo dal menu mediante il tasto di menu (indietro) (back), la modifica non viene memorizzata.

Menu di messa in servizio

Per avviare il menu di messa in servizio:

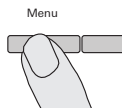

1. Sulla centralina di comando premere per 3 secondi il tasto di programmazione per avviare la modalità di programmazione.
✓ Il tasto di comando del VideoTerminal lampeggia in rosso.
2. Premere brevemente il tasto del menu per avviare il menu di messa in servizio.



Il menu di messa in servizio offre le seguenti opzioni di impostazione:

Priorità

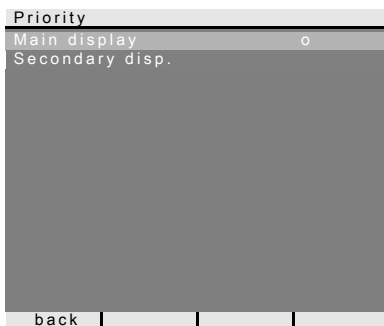

Impostazione predefinita: display principale

Se in un'abitazione si utilizzano più VideoTerminal o display TFT, per tasto di chiamata deve essere definito **un solo** VideoTerminal o display TFT come display principale e gli altri come display secondari.

Il **display principale (Main display)** si accende automaticamente alla chiamata dalla porta.

I **display secondari (Secondary disp.)** si accendono solo all'accettazione della chiamata dalla porta sul citofono interno premendo il tasto del menu (3 secondi).

Frequenza



Prima selezionare la videocamera

Prima di selezionare la voce di menu "Frequenza" (Frequency) deve essere selezionata una videocamera a colori. Se non è stata selezionata nessuna videocamera, compare il messaggio "Videocamera non selezionata" (No cam. selected).

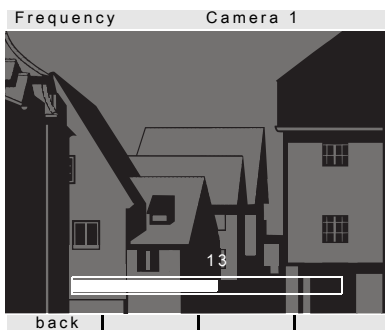

Per la sintonizzazione fine del segnale video tra videocamera e VideoTerminal, con il tasto di comando si imposta la frequenza ottimale del segnale video del canale di trasmissione attivo.

Se si esce dalla voce di menu "Frequenza" (Frequency) mediante "indietro" (back), le impostazioni modificate non vengono applicate.



Impostazione per più VideoTerminal e videocamere a colori

L'impostazione della frequenza è valida solo per il collegamento dal VideoTerminal attivo alla videocamera a colori attiva. Se sono presenti più VideoTerminal e/o videocamere a colori, su ogni VideoTerminal si deve impostare la frequenza del canale di trasmissione VideoTerminal - videocamera a colori.

Resistenza



Impostazione predefinita: Sì (yes)

Qui si attiva o si disattiva la resistenza terminale del VideoTerminal.

Questa impostazione dipende dalla topologia.

Per ulteriori informazioni consultare la descrizione del sistema acclusa alla centralina di comando Video.

Illuminazione



Prima selezionare la videocamera

Prima di selezionare la voce di menu "Illuminazione" (Lighting) deve essere selezionata una videocamera a colori. Se non è stata selezionata nessuna videocamera, compare il messaggio "Videocamera non selezionata" (No cam. selected).



Impostazione predefinita: Auto (auto)

Qui si imposta il comportamento dell'illuminazione del campo visivo della videocamera a colori. Prima di eseguire l'impostazione si deve selezionare la videocamera a colori.

Auto: l'illuminazione del campo visivo della videocamera a colori si accende in caso di chiamata dalla porta o di accensione manuale del VideoTerminal, se la luminosità dell'ambiente è minore di 1 lux.

Off: l'illuminazione del campo visivo resta sempre spenta.



Impostazione per più VideoTerminal e videocamere a colori

L'impostazione dell'illuminazione è valida solo per il VideoTerminal attivo e la videocamera a colori attiva.

Se sono presenti più VideoTerminal e/o videocamere a colori, su ogni VideoTerminal si deve impostare l'illuminazione per ogni singola videocamera.

Display



Impostazione predefinita: On

Da qui si definisce se il VideoTerminal può essere acceso mediante il tasto del menu.

Off: il VideoTerminal si accende **solo** alla chiamata dalla porta.

In questa impostazione l'accensione manuale mediante il tasto del menu non è possibile

On: il VideoTerminal si accende all'azionamento del tasto di chiamata o mediante il tasto del menu.



Impostazione per più VideoTerminal

Se sono presenti più VideoTerminal, questa impostazione deve essere eseguita su tutti i VideoTerminal.

Lingua



Impostazione predefinita: Tedesco (German)

Qui si può scegliere il tedesco o l'inglese come lingua del menu.

Assegnare

Assign	
Assign call	o
Prov intern. call	o
Asgn. switch act	

R: 3.10 S: 2.20

back

Nel menu "Assegnare" (Assign), al VideoTerminal vengono attribuiti componenti del sistema di intercomunicazione (ad esempio citofoni esterni, citofoni interni ed attuatori On/Off).

Le esatte procedure di attribuzione di componenti del sistema di intercomunicazione sono descritte dettagliatamente a pagina 23.

Assegna chiamata (Assign call): al VideoTerminal viene attribuito un tasto di chiamata.

R: 3.10 indica il numero di tasti di chiamata già appresi ed il numero massimo attribuibile di essi.

In questo esempio al VideoTerminal sono stati già attribuiti 3 tasti di chiamata. Si possono attribuire complessivamente 10 tasti di chiamata.

Disponi chiamata interna (Prov intern. call): una chiamata interna del VideoTerminal viene attribuita ad un citofono interno o ad un gateway TK.

Assegna manovra (Asgn. switch act): una manovra del VideoTerminal viene attribuita ad un attuatore On/Off.

S: 2.20 indica il numero di chiamate interne memorizzate temporaneamente.

In questo esempio vengono memorizzate temporaneamente 2 chiamate interne dal VideoTerminal; complessivamente si possono memorizzare temporaneamente 20 chiamate interne.



Chiamata interna - manovra

La funzione "Assegna manovra" (Asgn. switch act) è attiva solo se sull'attuatore On/Off è attiva la modalità di programmazione. In questo caso non è possibile disporre chiamate interne. La funzione attiva in questo menu è contrassegnata dal carattere "o".

Impostazione predefinita



Qui vengono ripristinate le impostazioni predefinite del VideoTerminal.

Viene fatta una distinzione fra:

Parametri display (Display parameters): qui vengono ripristinate tutte le impostazioni predefinite delle voci di menu priorità, resistenza, display, lingua, luminosità, contrasto, colore e tempo di accensione.

Le attribuzioni a videocamere a colori, tasti di chiamata e citofoni restano invariate.

Cancella videocamere (Delete cameras): qui si cancellano tutte le attribuzioni delle videocamere. Vengono ripristinati i valori predefiniti dei menu frequenza, illuminazione, luminosità, contrasto e colore.

"Cancella videocamere" (Delete cameras) è ad esempio necessaria per sostituire l'accoppiatore bus del citofono esterno Video.

Dopo l'esecuzione di questa funzione è necessario rieseguire il login delle videocamere: sulla centralina di comando avviare la modalità di programmazione e su tutti i citofoni esterni con videocamera a colori premere un tasto di chiamata qualsiasi per 3 s. **Importante:** premere i tasti dei citofoni esterni nell'ordine in cui si desidera visualizzare sull'immagine video (ad esempio porta principale videocamera 1, porta secondaria videocamera 2, ecc.).

Cancella assegnazione chiamate (Del. call assign.): qui si cancellano o si ripristinano tutti i tasti di chiamata attribuiti e le melodie del segnale acustico di chiamata.

Stato alla consegna (Delivered state): qui si ripristinano tutte le impostazioni predefinite delle voci di menu del VideoTerminal. Vengono inoltre cancellate tutte le attribuzioni a tasti di chiamate e videocamere a colori.

Versione

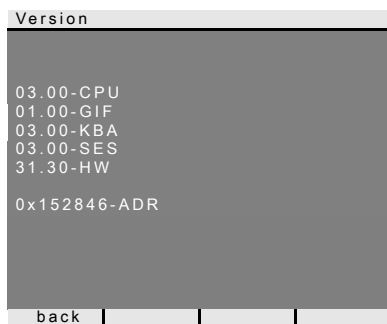

Qui viene visualizzata la versione software del VideoTerminal.

Altre voci di menu

Seguono le altre voci di menu offerte dal menu delle impostazioni e già descritte nella prima parte delle presenti istruzioni:

- Selezione della videocamera (vedere pagina 11)
- Chiamata interna (vedere pagina 11)
- Commutazione (vedere pagina 12)
- Apriporta automatico (vedere pagina 12)
- Volume della conversazione (vedere pagina 14)
- Volume del segnale acustico di chiamata (vedere pagina 14)
- Assegnazione della melodia del segnale acustico di chiamata (vedere pagina 14)
- Luminosità (vedere pagina 15)
- Contrasto (vedere pagina 15)
- Colore (vedere pagina 15)
- Tempo di accensione (vedere pagina 15)

Attribuzione del citofono esterno al VideoTerminal

Per assegnare un tasto di chiamata del citofono esterno al VideoTerminal procedere nel modo seguente:





1. Sulla **centralina di comando** premere per 3 s il tasto "Systemprogr." per avviare la modalità di programmazione.
 2. Sul **citofono esterno** premere di nuovo per 3 s il tasto di chiamata. Dopo il breve segnale acustico di conferma rilasciare il tasto di chiamata.
- ✓ Il citofono esterno genera lungo segnale acustico di conferma.

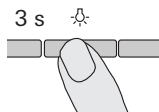

Dopo 3 s rilasciare il tasto

Se non si cessa di tenere premuto il tasto dopo il primo segnale acustico di conferma, dopo altri 3 s tutti i tasti di chiamata del citofono esterno vengono cancellate.



3. Sul **VideoTerminal** premere il tasto  per 3 s fino ad udire un breve segnale acustico di conferma.

- ✓ Un lungo segnale acustico di conferma segnala che l'assegnazione è stata eseguita correttamente. Tre brevi segnali acustici di conferma segnalano che l'assegnazione è erronea. Probabilmente la memoria del VideoTerminal è già occupata. È possibile attribuire massimo 10 tasti di chiamata.



4. Per uscire dalla modalità di programmazione premere brevemente il tasto "Systemprogr." sulla **centralina di comando**.

Assegnazione del VideoTerminal mediante il pulsante di chiamata del piano

Se durante la messa in servizio non si può accedere all'interno dell'abitazione, il VideoTerminal può essere attribuito anche mediante un pulsante di chiamata del piano collegato:

In questo caso il VideoTerminal si comporta come un citofono interno del sistema di intercomunicazione Gira. L'attribuzione mediante un pulsante di chiamata del piano è descritta nel manuale di sistema.

Attribuzione del citofono interno al VideoTerminal

Con il pulsante di chiamata opzionale per citofoni interni si può realizzare la cosiddetta funzione di chiamata interna. Con la chiamata interna si può instaurare un collegamento vocale tra il citofono interno ed il VideoTerminal.

Per assegnare il tasto di chiamata di un citofono interno al VideoTerminal procedere nel modo seguente:





1. Sulla **centralina di comando** premere per 3 s il tasto "Systemprogr." per avviare la modalità di programmazione.
 2. Sul **citofono interno** premere di nuovo per 3 s il tasto di chiamata. Dopo il breve segnale acustico di conferma rilasciare il tasto di chiamata.
- ✓ Il citofono interno genera lungo segnale acustico di conferma.

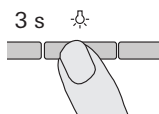

Dopo 3 s rilasciare il tasto

Se non si cessa di tenere premuto il tasto dopo il primo segnale acustico di conferma, dopo altri 3 s tutti i tasti di chiamata del citofono interno vengono cancellate.



3. Sul **VideoTerminal** premere il tasto  per 3 s fino ad udire un breve segnale acustico di conferma.

- ✓ Un lungo segnale acustico di conferma segnala che l'assegnazione è stata eseguita correttamente. Tre brevi segnali acustici di conferma segnalano che l'assegnazione è erronea. Probabilmente la memoria del VideoTerminal è già occupata. È possibile attribuire massimo 10 tasti di chiamata.



4. Per uscire dalla modalità di programmazione premere brevemente il tasto "Systemprogr." sulla **centralina di comando**.

Attribuzione del VideoTerminal ad un citofono interno

Con il VideoTerminal si può realizzare la cosiddetta funzione di chiamata interna. Con la chiamata interna si può instaurare un collegamento vocale tra il VideoTerminal ed il citofono interno.

Per attribuire il VideoTerminal ad un altro citofono interno procedere nel modo seguente:

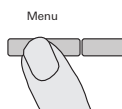

Assign

Provide
internal call

Internal call 1

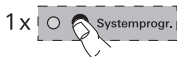

1. Sulla **centralina di comando** premere per 3 s il tasto "Systemprogr." per avviare la modalità di programmazione.
2. Sul **VideoTerminal** premere il tasto "Menu" per richiamare il menu di messa in servizio.
3. Nel menu di messa in servizio del **VideoTerminal** selezionare la voce di menu "Assegnare" (Assign).
4. Nel menu "Assegnare" (Assign) selezionare la voce di menu "Disponi chiamata interna" (Provide internal call).
5. Nel menu "Disponi chiamata interna" (Provide internal call) selezionare la chiamata interna desiderata (1-14) e confermare.
 - ✓ Il VideoTerminal genera lungo segnale acustico di conferma.
6. Sul **citofono interno** premere il tasto  per 3 s fino ad udire un breve segnale acustico di conferma.
 - ✓ Un lungo segnale acustico di conferma segnala che l'assegnazione è stata eseguita correttamente. Tre brevi segnali acustici di conferma segnalano che l'assegnazione è erronea. Probabilmente la memoria del citofono interno è già occupata. È possibile assegnare massimo 10 tasti di chiamata di un citofono interno (citofono interno sopra intonaco vivavoce: max. 15 tasti di chiamata).
7. Per uscire dalla modalità di programmazione premere brevemente il tasto "Systemprogr." sulla **centralina di comando**.

Attribuzione dell'attuatore On/Off ad un VideoTerminal

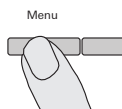

Assign

Assign switching action

Switching action 1



1. Sulla **centralina di comando** premere per 3 s il tasto "Systemprogr." per avviare la modalità di programmazione.
- ✓ Sull'**attuatore On/Off** lampeggia il LED dell'ultimo modo operativo impostato.
2. Sull'**attuatore On/Off** premere ripetutamente il tasto "Funktion" fino al lampeggio del LED del modo operativo desiderato.
3. Premere il tasto "Progr." (Progr.) dell'**attuatore On/Off** per 3 s fino al lampeggio del LED accanto al tasto.
4. Sul **VideoTerminal** premere il tasto "Menu" per richiamare il menu di messa in servizio.
5. Nel menu di messa in servizio del **VideoTerminal** selezionare la voce di menu "Assegnare" (Assign).
6. Nel menu "Assegnare" (Assign) selezionare la voce di menu "Assegna manovra" (Assign switching action).
7. Nel menu "Assegna manovra" (Assign switching action) selezionare l'azione di comando desiderata (1-14) e confermare.
- ✓ Un lungo segnale acustico di conferma segnala che l'assegnazione è stata eseguita correttamente.
8. Per uscire dalla modalità di programmazione premere brevemente il tasto "Systemprogr." sulla **centralina di comando**.

Dati tecnici

Dimensioni:	182 x 240 x 52 mm (L x H x P)
Tensione di alimentazione:	24 V DC \pm 10%, 700 mA
Temperatura ambiente:	-5 °C ... +40 °C
Classe di protezione:	IP 20
Collegamenti:	2 morsetti a vite bus bifilare 2 morsetti a vite pulsante di chiamata del piano 2 morsetti a vite alimentazione ausiliaria 1 strisce di prese bus di sistema (6 poli)
Sistema dei colori:	PAL
Numero di pixel:	640 x 480 (H x V)
Lunghezza max. ammissibile tra VideoTerminal e tensione di alimentazione:	50 m con conduttori di diametro 0,6 mm 80 m con conduttori di diametro 0,8 mm (impedenza del circuito \leq 6,5 Ω)
VideoTerminal e videocamera a colori:	Vedere il manuale di sistema

Garanzia

Concediamo la garanzia ai sensi delle disposizioni di legge.

Si prega di inviare l'apparecchio insieme ad una descrizione del guasto al nostro centro di assistenza:

Gira
Giersiepen GmbH & Co. KG
Service Center
Dahlienstraße 12
42477 Radevormwald
Germany

Gira
Giersiepen GmbH & Co. KG
Sistemi di
installazione elettrica
P.O. Box 12 20
42461 Radevormwald
Tel. +49 (0) 2195 / 602 - 0
Fax +49 (0) 21 95 / 602 - 339
www.gira.de
info@gira.de

GIRA