

Montage- en  
bedieningshandleiding

**TV-gateway**  
2610 ..

**GIRA**

## Inhoudsopgave

---

Apparaatbeschrijving .....	3
Aansluiting op een televisietoestel.....	4
Aansluiting op een kabelinstallatie.....	5
Koppeling met de IP-wereld .....	6
TV-gateway extern inschakelen.....	7
Montage.....	8
Bedieningselementen .....	9
Inschakelduur wijzigen.....	10
Ingebruikstellingmenu - opbouw van de menu-interface .....	11
Ingebruikstellingmenu.....	12
Ingebruikstelling.....	17
Voorbeelden	
TV-gateway en DC-gateway .....	18
TV-gateway en huisstation audio .....	20
TV-gateway en huisstation video .....	22
Gebouw met meerdere woningen met satellietinstallatie .....	24
Technische gegevens .....	27
Garantie.....	27

## Apparaatbeschrijving

De TV-gateway geeft de videobeelden van het Gira deurcommunicatiesysteem door naar een televisie.

Met geschikte converters kunnen de videobeelden van de kleurencamera op een antenne-installatie of de HomeServer worden gezet.

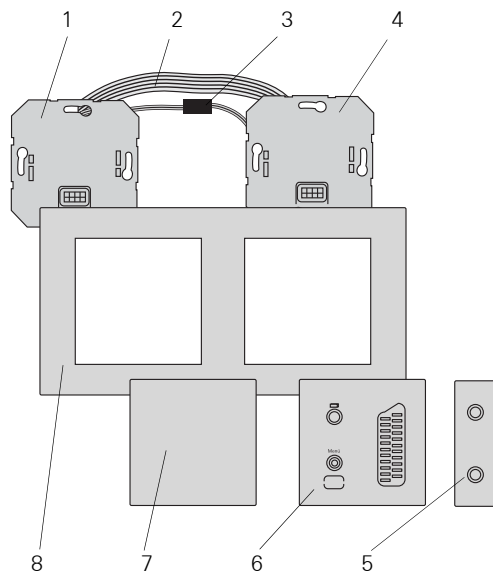

De TV-gateway bestaat uit de volgende onderdelen:

- 1 Busaankoppelaar TV-gateway
- 2 Verbindingskabel audio (6-polig)
- 3 Verbindingskabel TV-gateway (2-polig)
- 4 Basiselement TV-gateway
- 5 SCART-adapter
- 6 Opzetstuk TV-gateway
- 7 Blinde afdekplaat
- 8 Afdekraam (niet bij levering inbegrepen)



### **SELV-niveau op de interfaces**

Op de interfaces van de TV-gateway (ET-klemmen en schakeluitgang) mogen uitsluitend componenten worden aangesloten die het SELV-niveau aanhouden. Het SELV-niveau moet zowel bij de kabelinvoer als de aansluiting zijn gegarandeerd.

## Aansluiting op een televisietoestel

In dit geval wordt het televisietoestel rechtstreeks via de SCART-aansluiting met de TV-gateway verbonden.

De SCART-aansluiting van de TV-gateway beschikt over een schakeluitgang voor automatische omschakeling naar het AV-kanaal.

Zodra een deuroproep binnenkomt, schakelt de televisie automatisch om naar de kleurencamera (de televisie moet zijn ingeschakeld).

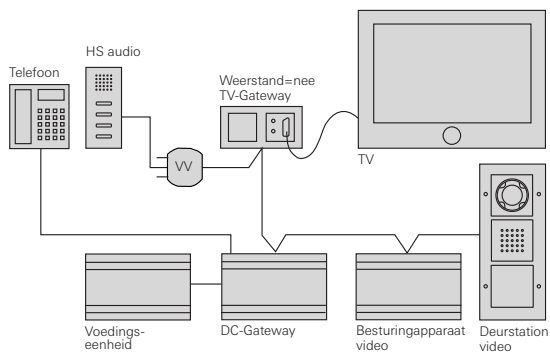

### Functie van de TV-gateway

De TV-gateway geeft uitsluitend de beelden van het deurstation video door. Het deurgesprek wordt gevoerd via een huisstation of via een op de DC-gateway aangesloten telefoon.

In een topologie gedraagt de TV-gateway zich als een huisstation video. Daarom gelden bij het instellen van de afsluitweerstand en het gebruik van videoverdelers dezelfde regels als voor een huisstation video.

## Aansluiting op een kabelinstallatie

In een gebouw met meerdere woningen kan het video-sig-naal via de TV-gateway op een antenne-installatie worden gezet.

Om het composiet videosig-naal van de TV-gateway op de antenne-installatie te kunnen zetten, moet het worden omgezet in een UHF-sig-naal. Daarvoor is een gangbare AV-modulator nodig.

In dat geval wordt een vast kanaal ingesteld. Wanneer een deurop-roep binnenkomt, moet op de televisie handmatig dit kanaal worden gekozen om de videobeelden te kunnen zien.

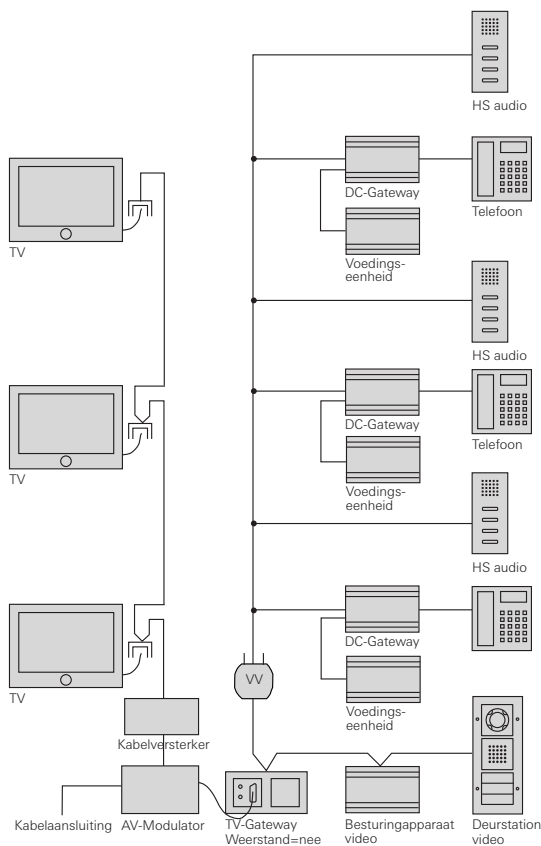

In combinatie met gangbare videoservers kunnen de videobeelden van de kleurencamera b.v. ook op de Gira HomeServer worden weergegeven.

Behalve op de HomeServer is weergave mogelijk op PC, PDA, mobiele telefoon (UMTS-, MMS- en GPRS-diensten) en IP-videotelefoon. In combinatie met de HomeServer kunnen de beelden ook worden opgeslagen.

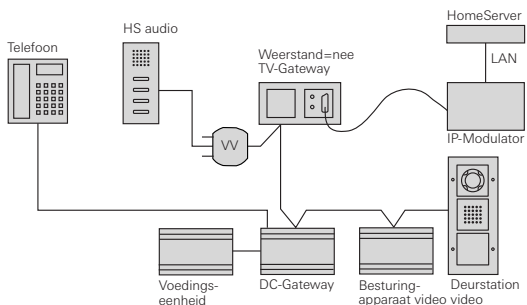

### Schakeluitgang

De schakeluitgang van de TV-gateway kan desgewenst door EIB-componenten (b.v. EIB-drukcontactinterface) worden gebruikt. De uitgang wordt gesloten wanneer de TV-gateway wordt geactiveerd (b.v. bij bediening van een belknop).

Voor gebruik van de schakeluitgang moeten van het opzetstuk TV-gateway de uitbrekopeningen aan de bovenkant en de zijkant worden verwijderd (uitbreken met b.v. een schroevendraaier).

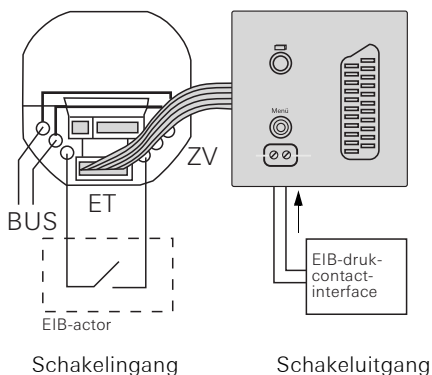



### SELV-niveau op de interfaces

Op de ET-klemmen van de TV-gateway en op de uitbreidingsmodule mogen uitsluitend componenten worden aangesloten die het SELV-niveau aanhouden. Het SELV-niveau moet zowel bij de kabelinvoer als de aansluiting zijn gegarandeerd.

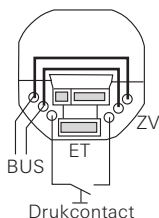

### Drukcontact op de schakeling (ET-klemmen)

Via de ET-klemmen kan de TV-gateway handmatig worden ingeschakeld zonder dat er eerst een deuroproep is gedaan. Zo kunnen op elk moment de beelden van de kleurencamera op de televisie worden weergegeven. Daarnaast kan worden doorgeschakeld naar meerdere camera's.

Sluit een drukcontact (maakcontact) aan op de ET-klemmen van de busaankoppelaar.

Voor het inschakelen/omschakelen moet het drukcontact kort en voor het uitschakelen lang worden ingedrukt (contactsluittijden zie "Technische gegevens", p. 27).

### Uitbreidingsmodule

Met een uitbreidingsmodule kunnen kleurencamera's gericht worden geselecteerd resp. ingeschakeld.

Daarvoor wordt de uitbreidingsmodule met de 6-polige verbindingskabel op de busaankoppelaar van de TV-gateway aangesloten. Voor het inschakelen/omschakelen moet het betreffende drukcontact kort en voor het uitschakelen lang worden ingedrukt (contactsluittijden zie "Technische gegevens", p. 27).

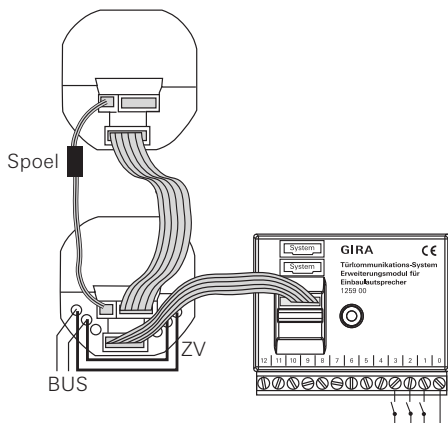



### Let op

Inbouw en montage van elektrische apparaten mogen uitsluitend worden uitgevoerd door een elektrotechnicus.

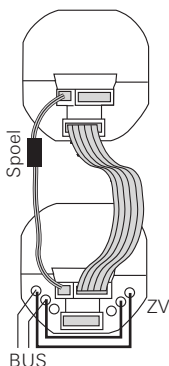

De TV-gateway wordt geïnstalleerd in twee gangbare inbouwdozen:

1. Steek de 6-polige verbindingkabel op een systeemstekeringang van het basiselement TV-gateway.
2. Steek de 2-polige verbindingkabel op de videosteekringang van het basiselement TV-gateway. De spoel van de 2-polige verbindingkabel moet zich bij het basiselement TV-gateway bevinden.
3. Leid beide verbindingkabels in de inbouwdoos van de busaankoppelaar van de TV-gateway.
4. Installeer het basiselement TV-gateway.
5. Steek de beide verbindingkabels in de busaankoppelaar van de TV-gateway.
6. Sluit de 2-draads bus aan op de BUS-klemmen van de busaankoppelaar van de TV-gateway.



### Bruggen op de busaankoppelaar

Op de TV-gateway moeten de meegeleverde draadbruggen op de busaankoppelaar tussen BUS en ZV worden aangebracht.

7. Installeer de busaankoppelaar TV-gateway.
8. Plaats het afdekraam en steek het opzetstuk TV-gateway en de blinde afdekplaat op de inbouwbasiselementen.



### Kleurcodering op basiselementen en opzetstukken

Om verwisseling te voorkomen zijn de basiselementen en opzetstukken van de TV-gateway voorzien van een witte punt en de busaankoppelaar en de blinde afdekplaat van een gele punt.



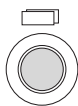

### Aan/uit-toets

Met de aan/uit-toets kunt u de TV-gateway en de bijbehorende kleurencamera gericht in-/uitschakelen en tussen meerdere kleurencamera's doorschakelen.

Druk voor het **inschakelen** kort op de aan/uit-toets. Bij meerdere kleurencamera's wordt de camera die het laatst actief was ingeschakeld.

Houd voor het **uitschakelen** de aan/uit-toets ca. 3 seconden ingedrukt.

Bij meerdere kleurencamera's dient de aan/uit-toets voor het **doorschakelen** naar de volgende camera:

Bij een deuroproep worden eerst de beelden getoond van de camera van het deurstation waar de oproep van afkomstig is.

Door kort op de aan/uit-toets te drukken, wordt telkens de volgende camera ingeschakeld. Na de laatste camera wordt bij opnieuw drukken weer naar de eerste camera omgeschakeld.

Op het scherm wordt gedurende 5 seconden het nummer van de actieve camera (b.v. Cam 1) getoond.

In de **menustand** dient de aan/uit-toets als "terug"-toets, d.w.z. met een druk op deze toets wordt in het menu een stap terug gedaan resp. wordt het menu weer verlaten.



Menu

### Besturingstoets (menu)

Besturingstoets met 5-weg-navigatie voor de richtingen omhoog, omlaag, links, rechts (bij een correcte montage-stand) en voor drukken in het midden.

Met ingeschakelde TV-gateway activeert u het instel-menu door midden op de besturingstoets te drukken.

In het menu kunt u met de besturingstoets navigeren.

De pijlen op het display en de actiesymbolen onderin de videobeelden geven de mogelijke navigatierichtingen aan van de besturingstoets.

## Inschakelduur wijzigen

---

De inschakelduur bepaalt na welke tijd de TV-gateway na handmatig inschakelen automatisch uitschakelt.

De inschakelduur van de TV-gateway wordt ingesteld in het menu "Display time".

U komt in het menu door met ingeschakelde TV-gateway midden op de besturingstoets te drukken.

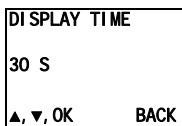

### Display time (Inschakelduur)

Standaardinstelling: 30 sec.

Met de besturingstoets ▲▼ kunt u de inschakelduur van de TV-gateway in een bereik van 20 sec. tot 120 sec. selecteren. Bevestig de door u geselecteerde inschakelduur door midden op de besturingstoets te drukken (OK).

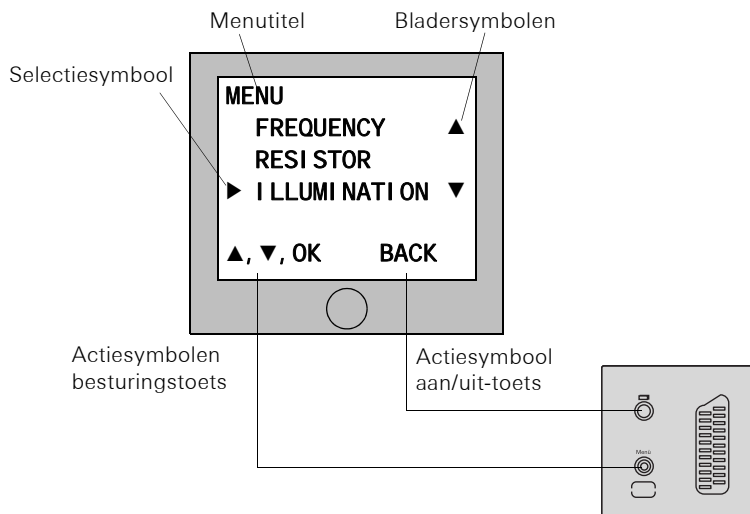

### Menutitel

De menutitel geeft aan in welk menuonderdeel u zich bevindt (hier het hoofdmenu).

### ▲ Bladersymbolen

▼ De bladersymbolen geven aan in welke richtingen u met de besturingstoets kunt navigeren.

### ▶ Selectiesymbool

Het selectiesymbool geeft aan welk menuonderdeel u met de besturingstoets hebt geselecteerd. In dit voorbeeld wordt door midden op de besturingstoets te drukken het menuonderdeel "Illumination" geopend.

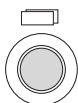

### Actiesymbool aan/uit-toets

Hier worden de mogelijke acties van de aan/uit-toets getoond.

In dit voorbeeld kunt u met de aan/uit-toets het hoofdmenu verlaten.

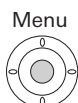

### Actiesymbolen besturingstoets

Hier worden de mogelijke acties van de besturingstoets getoond.

In dit voorbeeld kunt u omhoog/omlaag (▲▼) navigeren en door op het midden te drukken (OK) het geselecteerde menuonderdeel (Widerstand) openen.

## Ingebruikstellingmenu

U komt in het ingebruikstellingmenu door op de ingeschakelde TV-gateway op de besturingstoets te drukken, terwijl het Gira deurcommunicatiesysteem zich in de programmeermodus bevindt.



Druk, om de programmeermodus te starten, op het besturingapparaat gedurende 3 sec. op de toets "Systemprog." tot de gele LED naast de toets "Systemprog." knippert. In het ingebruikstellingmenu zijn de volgende instelopties beschikbaar:

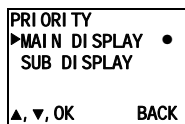

### Priority (Prioriteit)

Standaardinstelling: Main display

Wanneer in een woning meerdere TV-gateways of TFT-displays worden gebruikt, mag slechts **één** TV-gateway of TFT-display worden vastgelegd als „Main display“ (hoofddisplay) en de rest als „Sub display“ (nevendisplay).

Het **hoofddisplay** wordt automatisch ingeschakeld bij een inkomende deuroproep.

De **nevendisplays** worden pas ingeschakeld wanneer een deuroproep op het betreffende huisstation wordt beantwoord of met de aan/uit-toets.

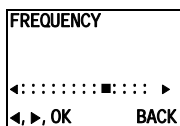

### Frequency (Frequentie)



#### Uitsluitend actief bij toegewezen camera

Het menuonderdeel "Frequency" is uitsluitend actief wanneer er al een kleurencamera is toegewezen aan de TV-gateway.

Voor fijnafstemming van het videosignaal tussen camera en TV-gateway wordt hier met de besturingstoets ◀▶ de optimale signaalfrequentie van de op dat moment actieve videoverbinding ingesteld. Wanneer het menuonderdeel "Frequency" met "Back" wordt afgesloten, worden de gewijzigde instellingen niet toegepast.



#### Instelling bij meerdere TV-gateways en kleurencamera's

De frequentie-instelling geldt alleen voor de verbinding tussen de actieve TV-gateway en de actieve kleurencamera. D.w.z. wanneer er meerdere TV-gateways en/of kleurencamera's aanwezig zijn, moet op elke TV-gateway de frequentie voor elke verbinding TV-gateway - kleurencamera apart worden ingesteld.

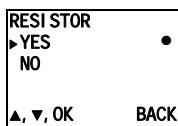

### Resistor (Weerstand)

Standaardinstelling: Yes

Hier wordt de afsluitweerstand van de TV-gateway in- of uitgeschakeld.

Deze instelling is afhankelijk van de topologie. Nadere aanwijzingen daarover vindt u in de systeembeschrijving die bij het besturingapparaat video wordt meegeleverd.



#### Afsluitweerstand en videoverdelers

De TV-gateway gedraagt zich in een topologie als een huisstation video. Daarom gelden bij het instellen van de afsluitweerstand en het gebruik van videoverdelers dezelfde regels als voor een huisstation video.

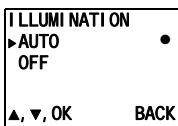

### Illumination (Verlichting)



#### Uitsluitend actief bij toegewezen camera

Het menuonderdeel "Illumination" is uitsluitend actief wanneer er al een kleurencamera is toegewezen aan de TV-gateway.

Standaardinstelling: Auto

Hier wordt het gedrag van de gezichtsveldbelichting van de kleurencamera ingesteld. Voor het instellen moet de betreffende kleurencamera worden geselecteerd.

**Auto:** de gezichtsveldbelichting van de kleurencamera wordt bij een deuproep of handmatig inschakelen van de TV-gateway ingeschakeld wanneer de omgevingslichtsterkte minder bedraagt dan 1 Lux.

**Off:** de gezichtsveldbelichting blijft altijd uitgeschakeld.



#### Instelling bij meerdere TV-gateways en kleurencamera's

De instelling van de verlichting geldt telkens alleen voor de actieve TV-gateway en de actieve kleurencamera. D.w.z. wanneer er meerdere TV-gateways en/of kleurencamera's aanwezig zijn, moet op elke TV-gateway de verlichting voor elke kleurencamera apart worden ingesteld.

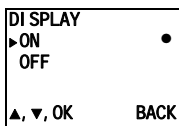

### Display

Standaardinstelling: On

Hier wordt ingesteld of de TV-gateway met de aan/uit-toets kan worden ingeschakeld.

**On:** de TV-gateway wordt bij bediening van de belkknop of met de aan/uit-toets ingeschakeld.

**Off:** de TV-gateway wordt **alleen** bij een deuroproep ingeschakeld.

Handmatig inschakelen met de aan/uit-toets is bij deze instelling niet mogelijk.



### Instelling bij meerdere TV-gateways

Bij meerdere TV-gateways moet deze instelling op alle aanwezige TV-gateways worden uitgevoerd.

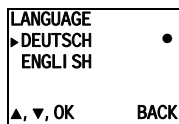

### Language (Taal)

Standaardinstelling: Deutsch (Duits)

Hier kan voor de menutaal Duits of Engels worden geselecteerd.

TEACH IN  
▶GET CALL. . . . +  
SET STATIONS. ●  
R: 2. 20 S: 1. 48  
▲, ▼, OK BACK

### Teach In (Inleren)

Hier worden deurstations, huisstations en DC-gateways aan de TV-gateway toegewezen.

**Get call:** een belknop toewijzen aan de TV-gateway.

**R: 2.20** geeft aan hoeveel belknoppen al zijn toegewezen en hoeveel er maximaal kunnen worden toegewezen. In dit voorbeeld zijn er al 2 belknoppen aan de TV-gateway toegewezen en kunnen er in totaal 20 belknoppen worden toegewezen.

"+" geeft aan dat het toewijzen van een belknop is gelukt (tegelijkertijd wordt de teller R:2.20 met 1 verhoogd).

"-" geeft aan dat het toewijzen van de belknop is mislukt.

**Set stations:** een compleet deur- of huisstation resp. een DC-gateway toewijzen aan de TV-gateway.

**S: 1.48** geeft aan hoeveel stations al zijn toegewezen en hoeveel er maximaal kunnen worden toegewezen.

In dit voorbeeld is er al 1 station aan de TV-gateway toegewezen en kunnen er in totaal 48 stations worden toegewezen.

De punt "●" geeft de geactiveerde functie aan. Zodra het toewijzen van een station is gelukt, verandert de punt "●" in "+" (tegelijkertijd wordt de teller S:1.48 met 1 verhoogd).



#### Activeringstijd van de functies

De functie "Set stations" blijft actief tot de programmeermodus wordt afgesloten of met een druk op de besturingstoets weer wordt gedeactiveerd.

DEFAULT SET.
▶ TV GATEWAY. . .
DELETE CAMS. . . ●
CLR CALLS. . . ●
CLR STATIONS. ●
▲, ▼, OK      BACK

### Default set. (Standaardinstelling)

Hier worden de instellingen gereset naar de standaardinstelling.

Er wordt onderscheid gemaakt tussen:

**TV Gateway:** hier worden alle menuonderdelen met uitzondering van "Illumination" gereset naar de standaardinstelling.

De toewijzingen van kleurencamera's, belknoppen en stations blijven behouden.

**Delete cams:** hier worden alle cameratoewijzingen gewist. De instellingen voor frequentie en verlichting worden gereset. "Delete cams" is b.v. nodig wanneer een defecte camera uit het systeem moet worden verwijderd. Nadat deze functie is uitgevoerd, moeten de camera's opnieuw worden aangemeld: start daarvoor op het besturingapparaat de programmeermodus en druk op alle deurstations met kleurencamera telkens gedurende 3 sec. op een willekeurige belknop. **Belangrijk:** werk de deurstations af in de volgorde waarin later de videobeelden moeten worden weergegeven (b.v. Hoofdingang cam 1, Neveningang cam 2...).

**Clr calls:** hier worden alle belknoptoewijzingen gewist.

**Clr stations:** hier worden de toewijzingen van complete deur- of huisstations resp. DC-gateways gewist.

De punt "●" naast de menuregels geeft aan dat het betreffende geheugen nog leeg is, d.w.z. dat er b.v. nog geen belknop is ingeleerd.

VERSION
02.00
BACK

### Version (Versie)

Hier wordt de huidige softwareversie van de processor getoond.

DISPLAY TIME
30 S
▲, ▼, OK      BACK

### Display time (Inschakelduur)

Standaardinstelling: 30 s

De inschakelduur bepaalt na welke tijdsduur de TV-gateway na handmatig inschakelen automatisch uitschakelt. Met de besturingstoets ▲▼ kunt u de inschakelduur van de TV-gateway selecteren in een bereik van 20 sec. tot 120 sec. Bevestig de door u geselecteerde inschakelduur door midden op de besturingstoets te drukken (OK).





### TFT-display voor weergave

Wanneer er tijdens de ingebruikstelling geen televisie beschikbaar is, kan een TFT-display op het basiselement TV-gateway worden aangesloten en voor weergave worden gebruikt.

De TV-gateway kan voor de weergave van meerdere huisstations of DC-gateways worden gebruikt. Daarom zijn er bij de ingebruikstelling van de TV-gateway vier basisprogrammeerstappen nodig, die in de volgende ingebruikstellingsvoorbeelden als een grijs vak worden weergegeven:

- I. Toewijzen van de belknoppen van het deurstation video aan huisstation / DC-gateway.
- II. Toewijzen van het deurstation video aan de TV-gateway.
- III. Toewijzen van huisstation / DC-gateway aan de TV-gateway.
- IV. Instellen van de TV-gateway: frequentie, verlichting, weerstand.

### Gedrag van de TV-gateway bij ingebruikstelling

Wanneer aan de TV-gateway nog geen deurstation video is toegewezen, blijft deze bij normaal bedrijf uitgeschakeld. Voor testdoeleinden kan het hoofdmenu van de TV-gateway in de programmeermodus handmatig worden ingeschakeld. Dit is b.v. nuttig bij het zoeken van een kanaal wanneer het videosignaal op een antenne-installatie is gezet.



1. Start op het **besturingapparaat** de programmeermodus door gedurende 3 sec. op de toets "Systemprog." te drukken tot de LED naast de toets knippert.
  2. Druk op de **TV-gateway** kort op de aan/uit-toets.
- ✓ Zolang de programmeermodus actief is, wordt het hoofdmenu van de TV-gateway weergegeven.



### Menu van de TV-gateway inschakelen

Wanneer aan de TV-gateway al een kleurencamera is toegewezen, wordt de menu-interface gestart door met ingeschakelde TV-gateway midden op de besturings-toets te drukken.

## Voorbeeld: TV-gateway en DC-gateway

---

De gesprekken met het deurstation worden via de DC-gateway gevoerd, terwijl de TV-gateway de videobeelden van de kleurencamera voor en tijdens de deurgesprekken weergeeft.

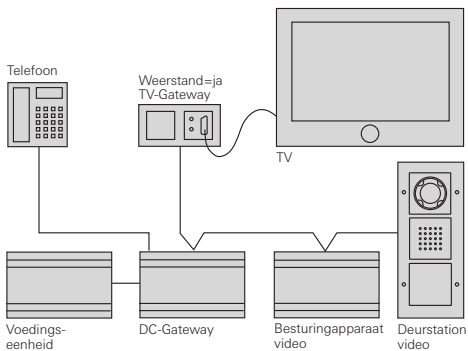

## Ingebruikstelling



1. Start op het **besturingapparaat** de programmeermodus door gedurende 3 sec. op de toets "Systemprog." te drukken tot de LED naast de toets knippert.



2. Druk op het **deurstation** gedurende 3 sec. op de belknop. Laat de belknop na de korte bevestigingstoon los.

✓ U hoort een lange bevestigingstoon.

3. Wijs de belknop toe aan de DC-gateway (zie bedieningshandleiding DC-gateway).



4. Druk op het **deurstation** opnieuw gedurende 3 sec. op de belknop. Laat de belknop na de korte bevestigingstoon los.

✓ U hoort een lange bevestigingstoon.

5. Selecteer in het ingebruikstellingmenu van de **TV-gateway** het menu "Teach in" en bevestig daar het onderdeel "Get call".

**R: 1. 20**

✓ In het menu "Teach in" van de TV-gateway wordt de teller van al ingeleerde belknoppen met 1 verhoogd.

III.



6. Selecteer in het ingebruikstellingmenu van de **TV-gateway** het menu "Teach in" en bevestig daar het onderdeel "Set stations".

7. Start op de **DC-gateway** de commandomodus (zie bedieningshandleiding DC-gateway).

8. Voer op de **DC-gateway** een schakelfunctie uit door op de aangesloten telefoon op "#" te drukken, gevolgd door een nummer dat niet aan een deurstation is toegewezen.

✓ U hoort de lange bevestigingstoon van de DC-gateway.

**S: 1. 48**

✓ In het menu "Teach in" van de TV-gateway wordt de teller van al ingeleerde stations met 1 verhoogd.

9. Sluit op de **TV-gateway** het menuonderdeel "Set stations" af.

IV.

10. Voer in het ingebruikstellingmenu van de **TV-gateway** de instellingen (b.v. frequentie, verlichting) uit.

## Voorbeeld: TV-gateway en huisstation audio

---

De gesprekken met het deurstation worden via het huisstation audio gevoerd, terwijl de TV-gateway de video-beelden van de kleurencamera voor en tijdens de deurgesprekken weergeeft.

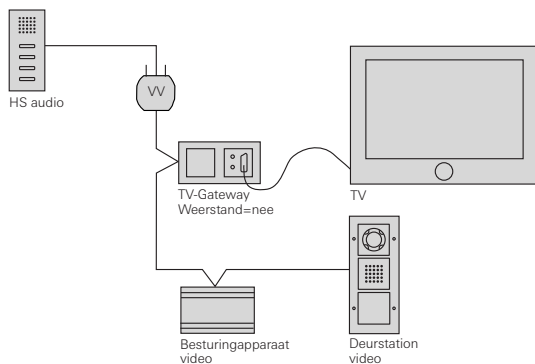

## Ingebruikstelling



1. Start op het **besturingapparaat** de programmeermodus door gedurende 3 sec. op de toets "Systemprog." te drukken tot de LED naast de toets knippert.

- I.  2. Druk op het **deurstation** gedurende 3 sec. op de belknop. Laat de belknop na de korte bevestigingstoon los.



- ✓ U hoort een lange bevestigingstoon.



3. Wijs de belknop toe aan het **huisstation audio** door gedurende 3 sec. op de toets  te drukken. Laat de belknop na de korte bevestigingstoon los (zie systeemhandboek).



- ✓ U hoort een lange bevestigingstoon.

- II.  4. Druk op het **deurstation** opnieuw gedurende 3 sec. op de belknop. Laat de belknop na de korte bevestigingstoon los.



- ✓ U hoort een lange bevestigingstoon.

5. Selecteer in het ingestellingmenu van de **TV-gateway** het menu "Teach in" en bevestig daar het onderdeel "Get call".

**R: 1. 20**

- ✓ In het menu "Teach in" van de TV-gateway wordt de teller van al ingeleerde belknoppen met 1 verhoogd.

- III. 6. Selecteer in het ingestellingmenu van de **TV-gateway** het menu "Teach in" en bevestig daar het onderdeel "Set stations".



7. Druk op het **huisstation** gedurende 3 sec. op de toets . Laat de belknop na de korte bevestigingstoon los.



- ✓ U hoort een lange bevestigingstoon.

**S: 1. 48**

- ✓ In het menu "Teach in" van de TV-gateway wordt de teller van al ingeleerde stations met 1 verhoogd.

8. Sluit op de **TV-gateway** het menuonderdeel "St. zuordnen" af.

- IV. 9. Voer in het ingestellingmenu van de **TV-gateway** de instellingen (b.v. frequentie, verlichting) uit.

## Voorbeeld: TV-gateway en huisstation video

Wanneer de TV-gateway parallel aan een huisstation video wordt gebruikt, zijn er twee verschillende mogelijkheden:

### TV-gateway als hoofddisplay

Bij een deuroproep wordt eerst de TV-gateway ingeschakeld en geeft deze de videobeelden weer op de televisie. Wanneer het deurgesprek op het huisstation video wordt beantwoord, wordt de TV-gateway uitgeschakeld en worden de videobeelden op het TFT-display (nevendisplay) van het huisstation video weergegeven.

### TV-gateway als nevendisplay

Bij een deuroproep worden de videobeelden op het TFT-display (hoofddisplay) van het huisstation video weergegeven. Bij handmatig inschakelen van de TV-gateway wordt het TFT-display van het huisstation video uitgeschakeld.



### Slechts 1 hoofddisplay per woning

Bij parallel opgeroepen huisstations video resp. TV-gateways mag slechts één apparaat als hoofddisplay worden ingesteld. Alle andere weergaven zijn nevendisplays.

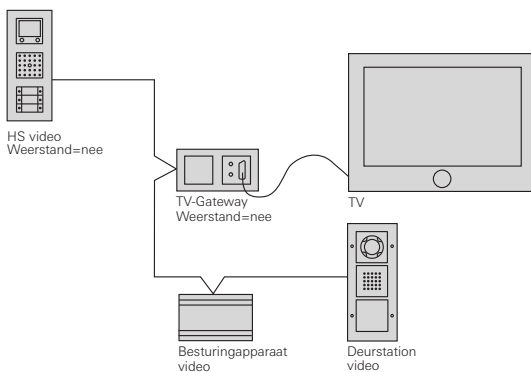

### Huisstation video niet aan de TV-gateway toewijzen

Een huisstation video mag nooit aan de TV-gateway worden toegewezen.

## Ingebruikstelling



1. Start op het **besturingapparaat** de programmeermodus door gedurende 3 sec. op de toets "Systemprog." te drukken tot de LED naast de toets knippert.



2. Druk op het **deurstation** gedurende 3 sec. op de belknop. Laat de belknop na de korte bevestigingstoon los.



- ✓ U hoort een lange bevestigingstoon.



3. Wijs de belknop toe aan het **huisstation video** door gedurende 3 sec. op de toets te drukken. Laat de belknop na de korte bevestigingstoon los (zie systeemhandboek).



- ✓ U hoort een lange bevestigingstoon.



4. Druk op het **deurstation** opnieuw gedurende 3 sec. op de belknop. Laat de belknop na de korte bevestigingstoon los.



- ✓ U hoort een lange bevestigingstoon.

5. Selecteer in het ingebruikstellingmenu van de **TV-gateway** het menu "Teach in" en bevestig daar het onderdeel "Get call".

**R: 1. 20**

- ✓ In het menu "Teach in" van de TV-gateway wordt de teller van al ingeleerde belknoppen met 1 verhoogd.

- IV.
  6. Afhankelijk van de situatie (zie p. 22) selecteert u op het **TFT-display** en op de **TV-gateway** in het menu "Priority" de instelling "Main display"/"Sub display".

7. Voer in het ingebruikstellingmenu van de **TV-gateway** de instellingen (b.v. frequentie, verlichting) uit.



### Slechts 1 hoofddisplay per woning

Bij parallel opgeroepen huisstations video resp. TV-gateways mag slechts één apparaat als hoofddisplay worden ingesteld. Alle andere weergaven zijn nevendisplays.

## Voorbeeld: Gebouw met meerdere woningen met satellietinstallatie

In een gebouw met meerdere woningen wordt het video-sig-naal via een modulator op de antenne-installatie gezet. De woningen zijn voorzien van huisstations audio of huisstations video.



### Aanwijzing

Wanneer het videosig-naal op een antenne-installatie wordt gezet, kunnen bij een deuroproep de videobeelden op alle televisietoestellen worden weergegeven. Om de videobeelden te kunnen zien, moet op de televisie het betreffende kanaal worden gekozen.

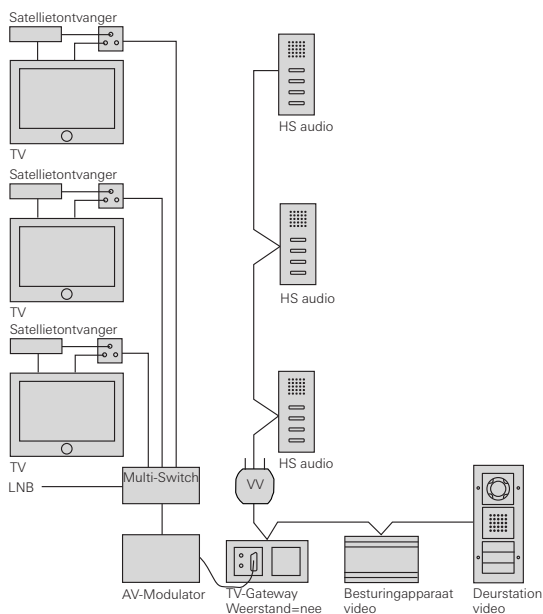

### Toepassingen in gebouwen met meerdere woningen

In een gebouw met meerdere woningen zijn twee verschillende toepassingen mogelijk:

- Alle belknoppen van het deurstation activeren de TV-gateway (zie p. 25).
- Alleen geselecteerde belknoppen van het deurstation activeren de TV-gateway (zie p. 26).



## Ingebruikstelling - alle belknoppen van het deurstation activeren de TV-gateway



### Deurstation aan de TV-gateway toewijzen

Om bij een gebouw met meerdere woningen niet elke belknop afzonderlijk te hoeven toewijzen, kunnen alle belknoppen van het deurstation in één keer via het menuonderdeel "Set stations" worden toegewezen.



1. Start op het **besturingapparaat** de programmeermodus door gedurende 3 sec. op de toets "Systemprog." te drukken tot de LED naast de toets knippert.

- I. 2. Wijs aan alle huisstations de betreffende belknoppen toe, zoals beschreven in het systeemhandboek.

- II. 3. Selecteer in het ingebruikstellingmenu van de **TV-gateway** het menu "Teach in" en bevestig daar het onderdeel "Set stations".



4. Druk op het **deurstation** gedurende 3 sec. op een willekeurige belknop. Laat de belknop na de korte bevestigingstoon los.



- ✓ U hoort een lange bevestigingstoon.

**S: 1. 48**

- ✓ In het menu "Teach in" van de TV-gateway wordt de teller van al ingeleerde stations met 1 verhoogd.



5. Druk achtereenvolgens op alle **huisstations audio** telkens gedurende 3 sec. op de toets . Laat de belknop na de korte bevestigingstoon los.



- ✓ U hoort een lange bevestigingstoon.

**S: 2: 48:**

- ✓ In het menu "Teach in" van de TV-gateway wordt de teller van al ingeleerde stations met 1 verhoogd.

6. Herhaal stap 5 tot alle huisstationa aan de TV-gateway zijn toegewezen.

7. Sluit op de **TV-gateway** het menuonderdeel "Set stations" af.

- IV. 8. Voer in het ingebruikstellingmenu van de **TV-gateway** de instellingen (b.v. frequentie, verlichting) uit.

## Ingebruikstelling - geselecteerde belknoppen van het deurstation activeren de TV-gateway



1. Start op het **besturingapparaat** de programmeermodus door gedurende 3 sec. op de toets "Systemprog." te drukken tot de LED naast de toets knippert.

- I. 2. Wijs aan alle huisstations de betreffende belknoppen toe, zoals beschreven in het systeemhandboek.

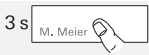
- II.  3. Druk op het **deurstation** telkens gedurende 3 sec. op de belknoppen die aan de TV-gateway moeten worden toegewezen (er kunnen per stap max. 20 belknoppen tijdelijk worden opgeslagen). Laat de belknop telkens na de korte bevestigingstoon los.



- ✓ U hoort een lange bevestigingstoon.

4. Selecteer in het ingebruikstellingmenu van de **TV-gateway** het menu "Teach in" en bevestig daar het onderdeel "Get call".

**R: 1. 20**

- ✓ In het menu "Teach in" van de TV-gateway wordt de teller van al ingeleerde belknoppen met 1 verhoogd.
5. Herhaal stap 4 tot alle belknoppen aan de TV-gateway zijn toegewezen.

- III. 6. Selecteer in het ingebruikstellingmenu van de **TV-gateway** het menu "Teach in" en bevestig daar het onderdeel "Set stations".



7. Druk op alle **huisstations audio** gedurende 3 sec. op de toets . Laat de toets na de korte bevestigingstoon los.



- ✓ U hoort een lange bevestigingstoon.

**S: 1. 48**

- ✓ In het menu "Teach in" van de TV-gateway wordt de teller van al ingeleerde stations met 1 verhoogd.
8. Sluit op de **TV-gateway** het menuonderdeel "Set stations" af.

- IV. 9. Voer in het ingebruikstellingmenu van de **TV-gateway** de instellingen (b.v. frequentie, verlichting) uit.

## Technische gegevens

---

Voeding:	via systeembus
Aansluitingen:	2 schroefklemmen 2-draads bus 2 schroefklemmen aanvullende voeding 4 klemmenstroken systeembus 2 klemmenstroken video 2 schroefklemmen schakelingang SELV-niveau (ET-klemmen) 2 schroefklemmen schakeluitgang 1 SCART-aansluiting
Kleursysteem:	PAL
Temperatuurbereik:	-5 °C tot +50 °C
Contactsluittijden:	
kort:	< 1,5 sec.
lang:	> 2,0 sec.
Aantal in te leren apparaten:	
Stations:	max. 48 (huisstation, deurstation, DC-gateway)
Belknoppen:	max. 20
Beschermingsklasse:	IP 20
Schakeluitgang:	50 µA tot 1,6 A, 24 V AC/DC



### **SELV-niveau op de interfaces**

Op de interfaces van de TV-gateway (ET-klemmen en schakeluitgang) mogen uitsluitend componenten worden aangesloten die het SELV-niveau aanhouden. Het SELV-niveau moet zowel bij de kabelinvoer als de aansluiting zijn gegarandeerd.

## Garantie

---

De wettelijk vereiste garantie wordt uitgevoerd via de vakhandel.

Een gebrekkig apparaat kunt u met een omschrijving van de fout aan de betreffende verkoper ((elektrotechnische) vakhandel/installatiebedrijf) overhandigen of portvrij opsturen.

Deze stuurt het apparaat door naar het Gira Service Center.

Gira  
Giersiepen GmbH & Co. KG  
Elektro-Installations-  
Systeme  
Postfach 1220  
42461 Radevormwald  
Deutschland  
Tel +49 (0) 21 95 / 602 - 0  
Fax +49 (0) 21 95 / 602 - 191  
[www.gira.de](http://www.gira.de)  
[info@gira.de](mailto:info@gira.de)

10 41 09 01 20/11

# GIRA